

# > LS831WU

Projecteur

Guide d'utilisation

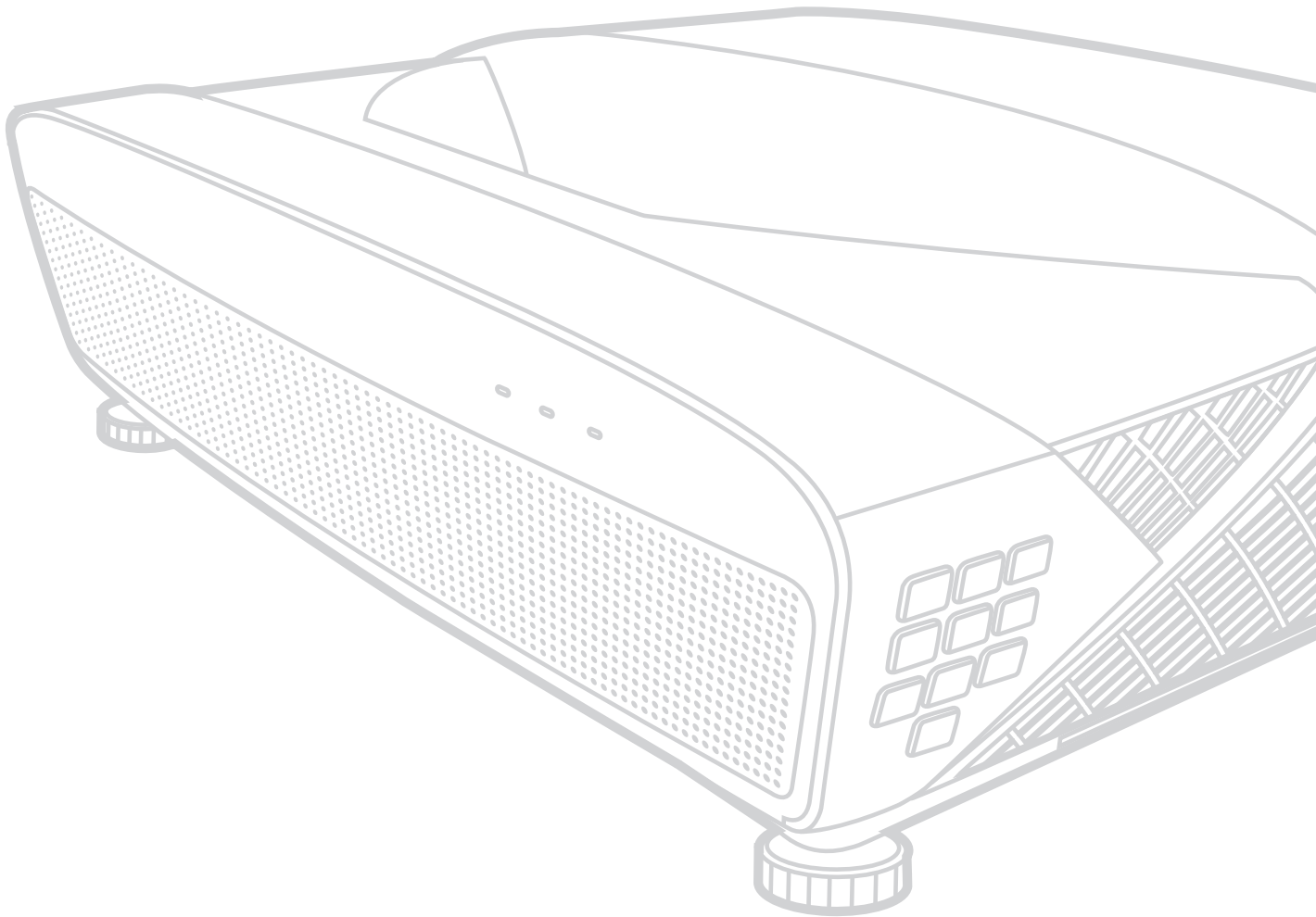

N° de modèle VS18021  
Nom de modèle : LS831WU

## **Merci d'avoir choisi ViewSonic®**

ViewSonic®, un des principaux fournisseurs mondiaux de solutions visuelles, s'engage à dépasser les attentes du monde en matière d'évolution technologique, d'innovation et de simplicité. Chez ViewSonic®, nous pensons que nos produits peuvent avoir un impact positif dans le monde et nous sommes convaincus que le produit ViewSonic® que vous avez choisi vous sera utile.

Encore une fois, merci d'avoir choisi ViewSonic® !

## > Précautions de sécurité - Général

Veillez lire les **Précautions de sécurité** suivantes avant de commencer à utiliser le projecteur.

- Gardez ce guide d'utilisation dans un endroit sûr pour une référence ultérieure.
- Lisez tous les avertissements et suivez toutes les instructions.
- Laissez un dégagement minimum de 20" (50 cm) autour du projecteur pour assurer une ventilation adéquate.
- Placez le projecteur dans un endroit bien ventilé. Ne placez rien sur le projecteur qui empêche la dissipation de chaleur.
- Ne placez pas le projecteur sur une surface inégale ou instable. Le projecteur pourrait tomber et provoquer des blessures ou un dysfonctionnement du projecteur.
- N'utilisez pas le projecteur s'il est incliné à un angle supérieur à 10° à gauche ou à droite, ni à un angle de plus de 15° par rapport à l'avant ou l'arrière.
- Ne regardez pas directement l'objectif de projection lorsque l'appareil est en cours d'utilisation. L'intensité du faisceau lumineux pourrait entraîner des lésions oculaires.
- N'oubliez pas d'ouvrir l'obturateur ni de retirer le couvercle de l'objectif lorsque la source lumineuse du projecteur est allumée.
- Évitez de placer des objets devant l'objectif de projection lorsque le projecteur est en cours d'utilisation car ils risqueraient de se déformer en raison de la chaleur ou de provoquer un incendie.
- La source lumineuse atteint une température très élevée lorsque l'appareil est en cours d'utilisation. Attendez que le projecteur ait refroidi (environ 45 minutes) avant de retirer la source lumineuse pour la remplacer.
- N'utilisez pas les sources lumineuses au-delà de leur durée de vie nominale. Une utilisation excessive des sources lumineuses pourrait entraîner leur éclatement en de rares occasions.
- Ne remplacez jamais la source lumineuse ni aucun composant électronique tant que le projecteur n'est pas débranché.
- N'essayez en aucun cas de démonter le projecteur. Un courant de haute tension circule à l'intérieur de votre appareil. Tout contact avec certaines pièces peut présenter un danger de mort.
- Lorsque vous déplacez le projecteur, veillez à ne pas laisser tomber ou percuter le projecteur sur quoi que ce soit.
- Ne placez aucun objet lourd sur le projecteur ou les câbles de connexion.
- Ne posez pas le projecteur sur le flanc. Cela pourrait faire tomber le projecteur et causer des blessures ou un dysfonctionnement du projecteur.
- Évitez d'exposer le projecteur aux rayons directs du soleil ou à d'autres sources de chaleur prolongée. Ne l'installez pas près de sources de chaleur telles que radiateurs, bouches de chaleur, cuisinières ou autres appareils (y compris les amplificateurs) susceptibles d'augmenter la température du projecteur à des niveaux dangereux.
- Ne placez pas de liquides sur le projecteur, ni à proximité. Tout déversement pourrait être à l'origine d'une panne. Si le projecteur devait être mouillé, débranchez-le de l'alimentation et contactez votre service d'assistance local pour une réparation.

- De l'air chaud et une odeur particulière peuvent s'échapper de la grille de ventilation lorsque le projecteur est sous tension. Il s'agit d'une situation normale et non d'une défaillance.
- N'essayez pas de contourner les protections de sécurité de la prise polarisée ou de la terre. Une prise polarisée a deux broches dont l'une est plus large que l'autre. Une prise de type mise à la terre a deux broches et une troisième broche de mise à la terre. La broche large et la troisième broche sont fournies pour votre sécurité. Si la prise n'entre pas dans votre prise secteur, procurez-vous un adaptateur et n'essayez pas de forcer la prise dans la prise secteur.
- Lors du branchement à une prise secteur, NE retirez PAS la broche de mise à la terre. Veuillez vous assurer que les broches de mise à la terre ne sont JAMAIS ENLEVÉES.
- Protégez le cordon d'alimentation contre tout risque de piétinement ou de pincement, en particulier au niveau de la prise et à la sortie du projecteur.
- Dans certains pays, la tension d'alimentation n'est PAS stable. Ce projecteur est conçu pour fonctionner en toute sécurité à une tension située entre 100 et 240 volts CA. Cependant, une panne n'est pas exclue en cas de hausse ou de baisse de tension de l'ordre de  $\pm 10$  volts. Dans les zones où l'alimentation secteur peut fluctuer ou s'interrompre, il est conseillé de relier votre projecteur à un stabilisateur de puissance, un dispositif de protection contre les surtensions ou un onduleur (UPS).
- Si de la fumée, un bruit anormal ou une odeur étrange sont présents, éteignez immédiatement le projecteur et appelez votre revendeur ou ViewSonic®. Il est dangereux de continuer à utiliser le projecteur.
- Utilisez uniquement les pièces/accessoires spécifiés par le fabricant.
- Débranchez le cordon d'alimentation de la prise secteur si vous n'utilisez pas le projecteur pendant une période prolongée.
- L'entretien doit être confié à un spécialiste.



**ATTENTION :** Rayonnement optique éventuellement dangereux émis par ce produit.  
Comme pour toute source lumineuse, ne regardez pas le rayon lumineux,  
RG2 IEC 62471-5:2015.

# > Précautions de sécurité - Montage au plafond

Veillez lire les **Précautions de sécurité** suivantes avant de commencer à utiliser le projecteur.

Si vous avez l'intention de fixer le projecteur au plafond, nous vous recommandons fortement d'utiliser le kit de montage au plafond spécialement conçu pour le projecteur, et de vous assurer qu'il est correctement installé.

Si vous utilisez un kit de montage au plafond inapproprié, il existe un risque de sécurité lié à l'éventuelle chute du projecteur due à un mauvais attachement, lui-même imputable à des vis de diamètre ou de longueur inadaptés.

Vous pouvez acheter un kit de montage au plafond pour votre projecteur à l'endroit où vous avez acheté ce dernier. Nous recommandons d'acheter également un câble de sécurité séparé et de l'attacher à la fois à la fente de verrouillage antivol du projecteur et à la base du support de montage au plafond. Cela contribuerait à retenir le projecteur au cas où son attachement au support de montage au plafond venait à se desserrer.

## Précaution du laser

Ce produit appartient aux produits laser de CLASSE I et est conforme à CEI 60825-1:2014.



Les mises en garde sur le laser ci-dessus sont situées sur le fond de cet appareil.

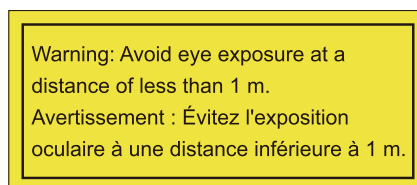

(pour toutes les régions à l'exception de la Chine)

- Il est avisé de surveiller les enfants et de ne jamais leur permettre de regarder le faisceau du projecteur à n'importe quelle distance du projecteur.
- Il est avisé de faire preuve de prudence lorsque vous utilisez la télécommande pour démarrer le projecteur face à l'objectif de projection.
- L'utilisateur est avisé d'éviter d'utiliser des aides optiques telles que des jumelles ou des télescopes à l'intérieur du faisceau.

# > Contenu

<b>Précautions de sécurité - Général .....</b>	<b>3</b>
<b>Introduction .....</b>	<b>10</b>
Fonctionnalités .....	10
Contenu de l'emballage.....	10
Présentation du produit .....	11
Projecteur.....	11
Commandes et fonctions .....	11
Ports de connexion .....	12
Télécommande.....	13
Commandes et fonctions .....	13
Portée efficace de la télécommande .....	14
Remplacement des piles de la télécommande .....	14
<b>Configuration initiale.....</b>	<b>15</b>
Choix de l'emplacement .....	15
Dimensions de projection.....	16
Image 16:10 sur un écran 16:10.....	16
Image 16:10 sur un écran 4:3.....	17
Monter le projecteur .....	18
Prévention de l'utilisation non autorisée .....	19
Utiliser la fente de sécurité .....	19
Utiliser la fonction de mot de passe.....	20
Définir un mot de passe .....	20
Modification du mot de passe .....	21
Désactivation de la fonction de mot de passe .....	21
Oublier le mot de passe .....	22
Procédure de rappel du mot de passe .....	22
Verrouillage des touches de commande.....	23

<b>Établir des connexions.....</b>	<b>24</b>
Connecter l'alimentation.....	24
Connexion à des sources vidéo .....	25
Connexion HDMI .....	25
Connexion S-Vidéo .....	26
Connexion vidéo composite.....	27
Connexion à des sources d'ordinateur .....	28
Connexion VGA .....	28
Connexion de la sortie VGA.....	28
Connexion du son.....	29
<b>Fonctionnement.....</b>	<b>30</b>
Allumer/éteindre le projecteur .....	30
Mise en marche du projecteur.....	30
Première activation.....	30
Arrêt du projecteur .....	31
Sélection d'une source d'entrée.....	32
Ajustement de l'image projetée.....	33
Ajustement de la hauteur et de l'angle de projection du projecteur .....	33
Réglage automatique de l'image .....	33
Réglage fin de la taille et de la netteté de l'image.....	33
Correction trapézoïdale.....	34
Masquage de l'image.....	35
Contrôler le projecteur dans un environnement réseau.....	36
Configurer les Paramètres de contrôle réseau .....	36
Contrôler le projecteur via un navigateur Web .....	38
À propos de Crestron e-Control® .....	42
Formats PJLink™, SNMP, AMX et Xpanel pris en charge.....	45
<b>Fonctions des menus .....</b>	<b>46</b>
Utilisation du menu à l'écran (OSD) .....	46
Arborescence du menu à l'écran (OSD).....	47
Menu AFFICHAGE .....	54
Menu IMAGE .....	57
Menu GESTION DE L'ÉNERGIE .....	61
Menu DE BASE.....	64
Menu AVANCÉE .....	67
Menu SYSTÈME.....	71
Menu INFORMATIONS.....	73

<b>Annexe.....</b>	<b>74</b>
Caractéristiques.....	74
Dimensions du projecteur.....	75
Fréquences de fonctionnement .....	75
RGB analogique .....	75
HDMI (PC).....	77
HDMI (Vidéo).....	78
Vidéo/S-Vidéo .....	79
Vidéo composantes.....	79
Table de commande IR.....	80
Code d'adresse .....	81
Tableau de commande RS-232 .....	82
Affectation des broches .....	82
Interface.....	82
Tableau de commande.....	82
Glossaire .....	90
Dépannage.....	93
Problèmes communs.....	93
Voyants LED.....	94
Entretien.....	95
Précautions générales.....	95
Nettoyage de l'objectif.....	95
Nettoyer le boîtier.....	95
Entreposage du projecteur .....	95
Clause de non-responsabilité.....	95
Informations de la source lumineuse .....	96
Heures de la source lumineuse .....	96
Augmenter la durée de vie de la source lumineuse.....	96



<b>Informations réglementaires et de service .....</b>	<b>97</b>
Informations de conformité .....	97
Déclaration de conformité FCC .....	97
Déclaration d'Industrie Canada.....	97
Conformité CE pour les pays européens .....	97
Déclaration de conformité RoHS2.....	98
Restriction indienne des substances dangereuses.....	99
Mise au rebut du produit en fin de vie.....	99
Informations de copyright .....	100
Service à la clientèle .....	101
Garantie limitée .....	102

# > Introduction

Les ViewSonic LS831WU brillent dans pratiquement tous les environnements avec une projection haute luminosité de 4500 lumens ANSI et une résolution de résolution WUXGA. Le projecteur est équipé de la dernière technologie de phosphore laser capable d'effectuer 20.000 heures de projection sans entretien et un fonctionnement continu 24h/24 et 7j/7 afin de fournir une solution fiable à un usage public. Avec son rapport de projection ultra-court de 0,25, sa correction trapézoïdale H/V et son ajustement aux quatre coins, il offre une flexibilité incroyable. Parfaits pour les installations créatives, ces projecteurs incluent également une fonction d'orientation à 360 degrés qui leur permet d'être installés dans pratiquement n'importe quelle position et sous n'importe quel angle, du sol au plafond. Outre ces fonctionnalités, les ViewSonic LS831WU offrent des options de connectivité flexibles, notamment une entrée HDBaseT à un fil, qui permet aux projecteurs de recevoir de l'audio et de la vidéo HD sur de longues distances (jusqu'à 200 pieds) via un seul câble réseau.

## Fonctionnalités

- Rapport de projection ultra-court de 0,25 pour un placement sur une courte distance de 21 cm avec une image de projection de 100 pouces
- Technologie de phosphore laser de 2e génération
- Jusqu'à 4500 lumens ANSI
- 20.000 heures de projection sans entretien
- Récepteur HDBaseT intégré
- Projection à 360 degrés
- Fonctionnement 24h/24 et 7j/7

## Contenu de l'emballage

- Projecteur
- Cordon d'alimentation
- Câble vidéo
- Télécommande et piles
- Guide de démarrage rapide

**REMARQUE :** Le cordon d'alimentation et les câbles vidéo inclus dans votre emballage peuvent varier en fonction du pays. Veuillez contacter votre revendeur local pour plus d'informations.

# Présentation du produit

## Projecteur

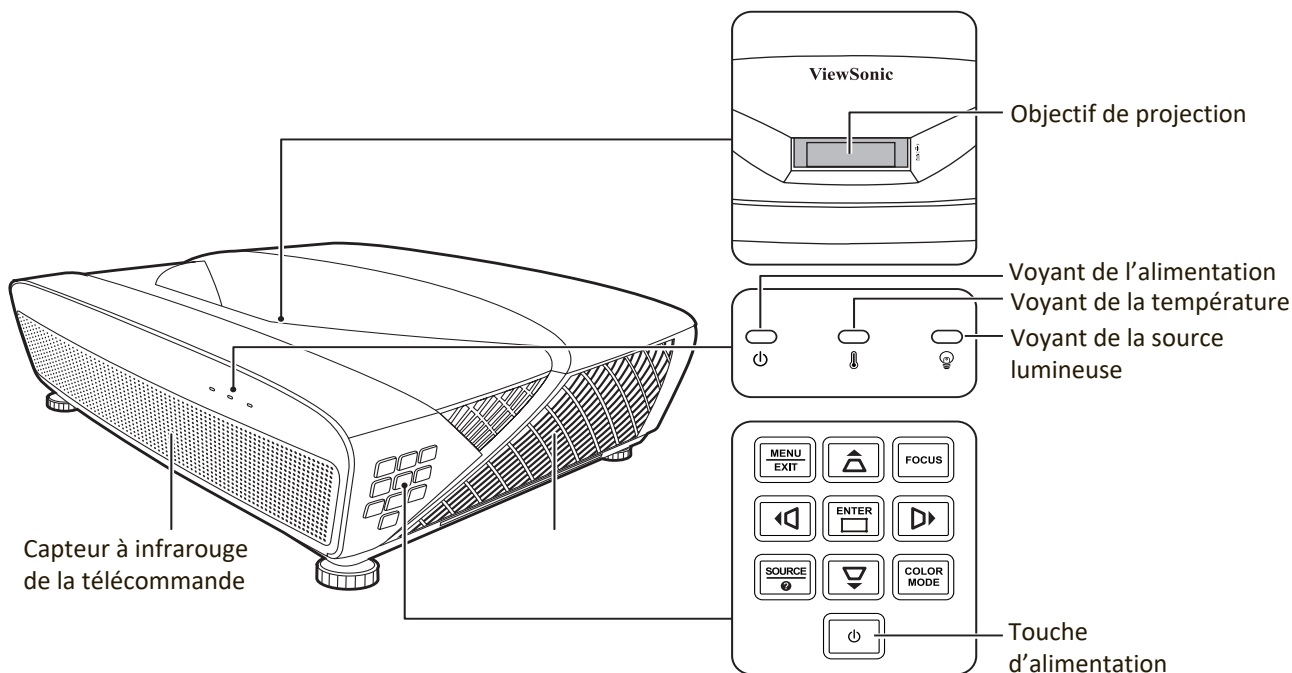

## Commandes et fonctions

Touche	Description
[⏻] Alimentation	Bascule le projecteur entre les modes veille et allumé.
[◀/▶/▲/▼] Touches Trapèze	Corrige manuellement la déformation des images due à l'angle de projection.
[◀/▶/▲/▼] Gauche/Droite/Haut/Bas	Sélectionne les différentes options et effectue les réglages quand l'affichage des menus à l'écran (OSD) est activé.
Menu/Exit	Active ou désactive l'affichage des menus à l'écran (OSD).
Source	Affiche la barre de sélection de la source d'entrée.
❓ (Aide)	Affiche le menu d'AIDE avec un appui long de 3 secondes.
Focus	Affiche le menu <b>Focus objectif</b> .
Enter	Active l'élément sélectionné dans le menu à l'écran (OSD) quand le menu OSD est activé.
[⏏] Ajustement des coins	Affiche le menu <b>Ajust. coin</b> lorsque le menu OSD n'est pas activé.
Color Mode	Affiche la barre de sélection du mode couleur.

## Ports de connexion

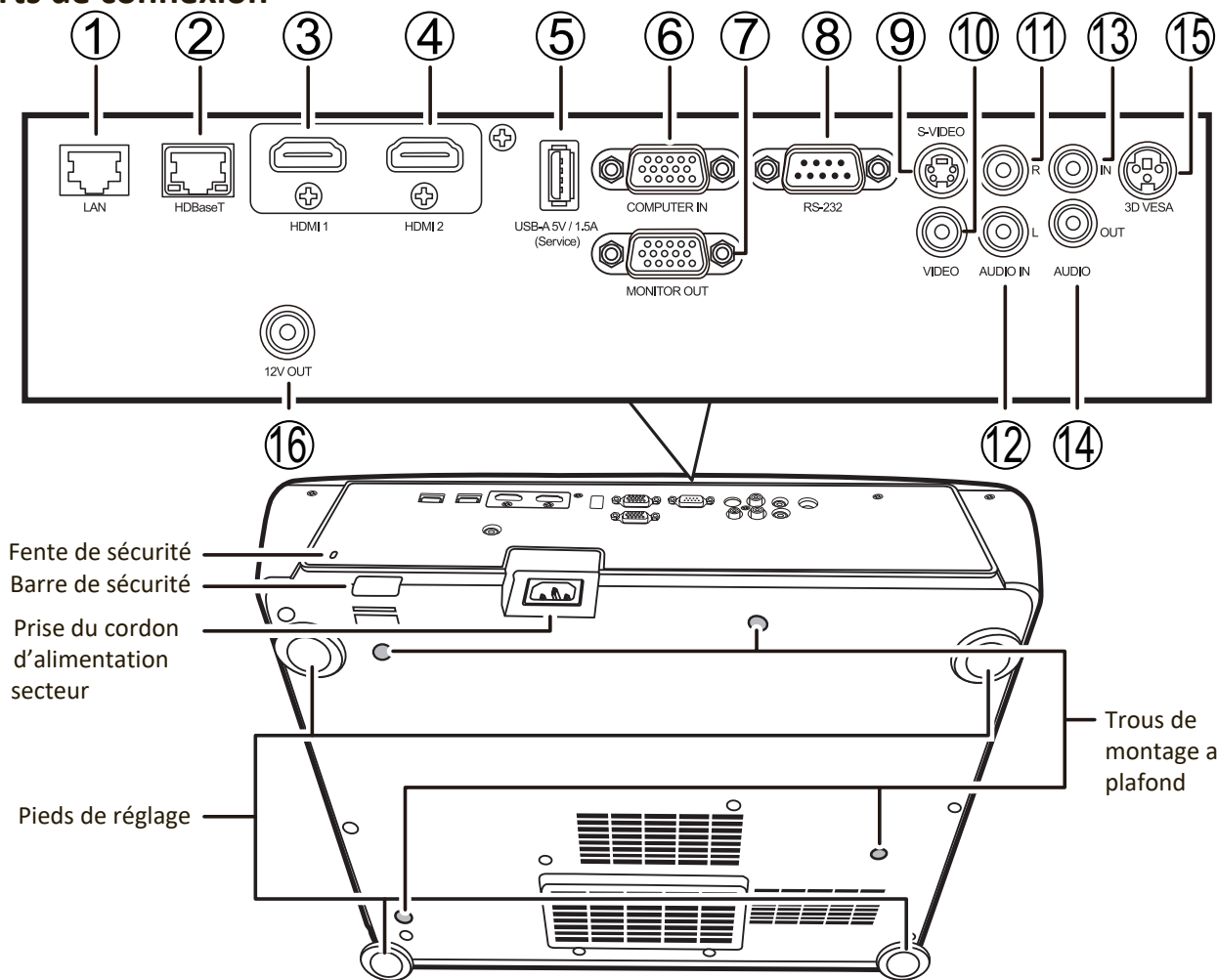

Port	Description
[1] RJ-45	Port réseau.
[2] HDBase T	Port HDBaseT.
[3] HDMI 1	Port HDMI.
[4] HDMI 2	Port HDMI.
[5] USB 5V/1.5A OUT (Service)	Port USB de type A pour l'alimentation et service.
[6] COMPUTER IN	Prise d'entrée de signal RGB (PC).
[7] MONITOR OUT	Sortie de signal RGB (PC).
[8] RS-232	Port de commande RS-232.
[9] S-VIDEO	Port S-Vidéo.
[10] VIDEO	Port vidéo composite.
[11] AUDIO IN (R)	Entrée de signal audio (droite).
[12] AUDIO IN (L)	Entrée de signal audio (gauche).
[13] AUDIO IN	Entrée de signal audio.
[14] AUDIO OUT	Sortie de signal audio.
[15] 3D VESA	Port VESA 3D.
[16] 12V OUT	Terminal de sortie 12 V CC.

## Télécommande

### Commandes et fonctions

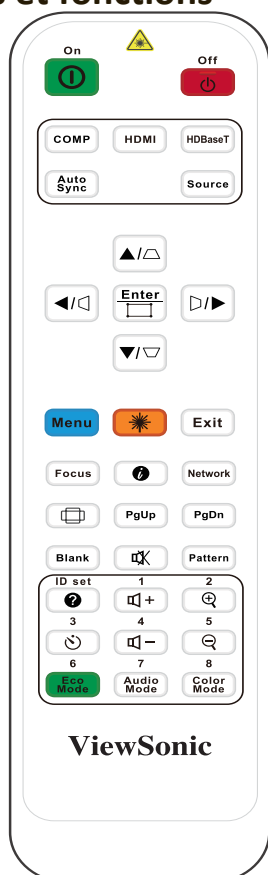

Bouton	Description
Ⓜ On/Ⓜ Off	Bascule entre les modes veille et allumé.
COMP	Sélectionne la source du port <b>COMPUTER IN</b> pour l'affichage.
HDMI	Sélectionne la source du port <b>HDMI 1/HDMI 2</b> pour l'affichage.
HDBaseT	Sélectionne la source du port <b>HDBaseT</b> pour l'affichage.
Auto Sync	Détermine automatiquement le meilleur paramétrage pour l'image projetée.
Source	Affiche la barre de sélection de la source.
[◁/▽/▷/▲/⏏] Touches Trapèze	Corrige manuellement la déformation des images due à l'angle de projection.
Enter	Active l'élément du menu OSD sélectionné.
⏏ (Ajustement des coins)	Affiche le menu <b>Ajust. coin</b> lorsque le menu OSD n'est pas activé.
◀ Gauche/ ▶ Droite ▲ Haut/ ▼ Bas	Sélectionne les différentes options et effectue les réglages nécessaires.

Bouton	Description
Menu	Active/Désactive l'affichage des menus à l'écran (OSD) ou retourne au menu OSD précédent.
☀ (Laser)	Émet un pointeur laser visible utilisable dans les présentations.
Exit	Quitte et enregistre les paramètres de menu.
Focus	Affiche le menu <b>Focus objectif</b> .
ⓘ (INFORMATIONS)	Affiche le menu <b>INFORMATIONS</b> .
Network	Affiche le menu <b>Paramètres de contrôle réseau</b> .
☐ (Format)	Affiche la barre de sélection du format.
Pattern	Affiche le motif de test intégré.
Blank	Masque l'image à l'écran.
PgUp (Page précédente)/ PgDn (Page suivante)	Pilote votre logiciel d'affichage (sur un PC connecté) répondant aux commandes page précédente/page suivante (comme Microsoft PowerPoint) en appuyant sur ces boutons. <b>REMARQUE</b> : Uniquement disponible quand un signal d'entrée PC est sélectionné.
❓ (Aide)	Affiche le menu d'AIDE.
⌚ (Minuteur de présentation)	Affiche le menu <b>Minuteur de présentation</b> .
Eco Mode	Sélectionne le mode <b>Eco</b> .
🔊+ (Volume +)	Augmente le niveau du volume.
🔊- (Volume -)	Diminue le niveau du volume.
🔇 (Muet)	Permet de basculer le son entre désactivé et activé.
Color Mode	Affiche la barre de sélection du mode couleur.
⊕	Agrandit la taille de l'image projetée.
⊖	Réduit la taille de l'image projetée.
Audio Mode	Affiche le menu <b>Param. audio</b> .

## Portée efficace de la télécommande

Pour assurer le bon fonctionnement de la télécommande, suivez les étapes ci-dessous :

1. La télécommande doit être maintenue à un angle perpendiculaire de 30° par rapport au(x) capteur(s) à infrarouge du projecteur.
2. La distance entre la télécommande et les capteurs ne doit pas dépasser 8 m (26 pi).

**REMARQUE :** Reportez-vous à l'illustration sur l'emplacement du/des capteur(s) à infrarouge (IR) de la télécommande.

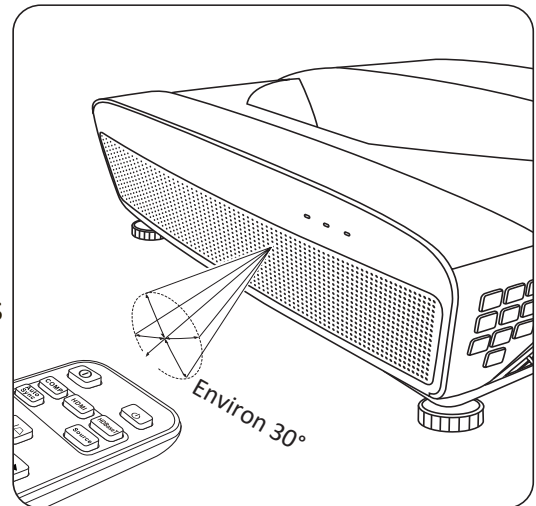

## Remplacement des piles de la télécommande

1. Retirez le couvercle du compartiment des piles à l'arrière de la télécommande en appuyant sur la prise pour les doigts et en le faisant glisser.
2. Retirez les piles existantes (si nécessaire) et installez deux piles AAA/LR03.

**REMARQUE :** Respectez la polarité des piles, comme indiqué.

3. Remettez le couvercle des piles en place en l'alignant sur la base et en le poussant en position.

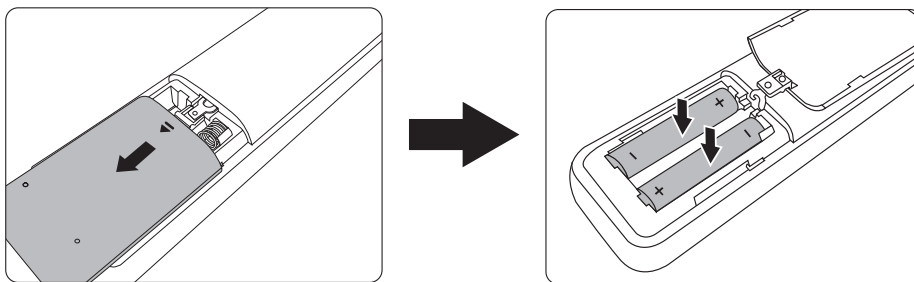

### REMARQUE :

- Évitez de laisser la télécommande et les piles dans une chaleur excessive ou dans un environnement humide.
- Remplacez toujours la pile par une pile du même type ou de type équivalent recommandé par le fabricant.
- Mettez les piles usagées au rebut conformément aux instructions du fabricant et aux réglementations environnementales en vigueur dans votre région.
- Si les piles sont épuisées ou si vous n'utilisez pas la télécommande pendant une période prolongée, retirez les piles pour éviter tout risque de dommage.

# > Configuration initiale

Cette section fournit des instructions détaillées pour la configuration de votre projecteur.

## Choix de l'emplacement

Les préférences personnelles et la disposition de la salle décideront du lieu d'installation. Prenez ce qui suit en considération :

- Taille et position de votre écran.
- Emplacement d'une prise secteur appropriée.
- Emplacement et distance entre le projecteur et les autres appareils.

Le projecteur a été conçu pour être installé dans un des emplacements suivants :

### 1. Sol avant

Le projecteur est placé près du sol devant l'écran.

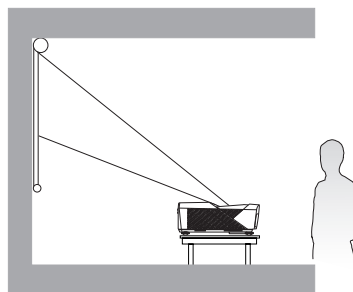

### 2. Plafond avant

Le projecteur est suspendu à l'envers du plafond devant l'écran.

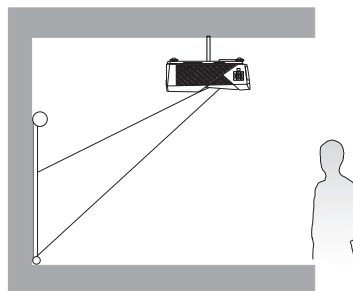

### 3. Plafond arr.

Le projecteur est suspendu à l'envers du plafond derrière l'écran.

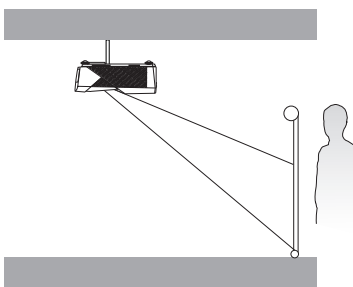

**REMARQUE :** Un écran de rétroprojection spécial est nécessaire.

### 4. Sol arrière

Le projecteur est placé près du sol derrière l'écran.

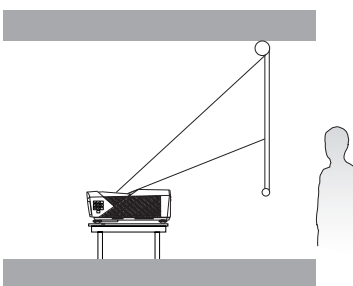

**REMARQUE :** Un écran de rétroprojection spécial est nécessaire.

# Dimensions de projection

**REMARQUE :** Consultez « Caractéristiques » à la page 74 pour la résolution d’affichage native de ce projecteur.

• **Image 16:10 sur un écran 16:10**

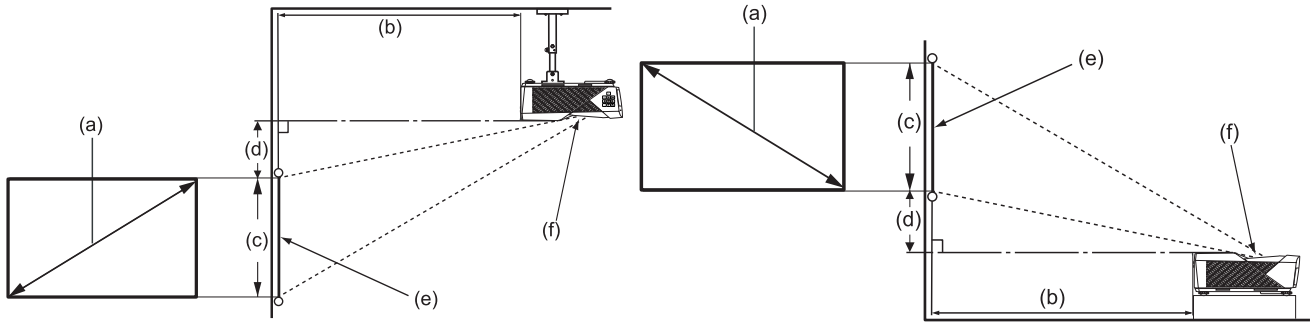

• **Image 16:10 sur un écran 4:3**

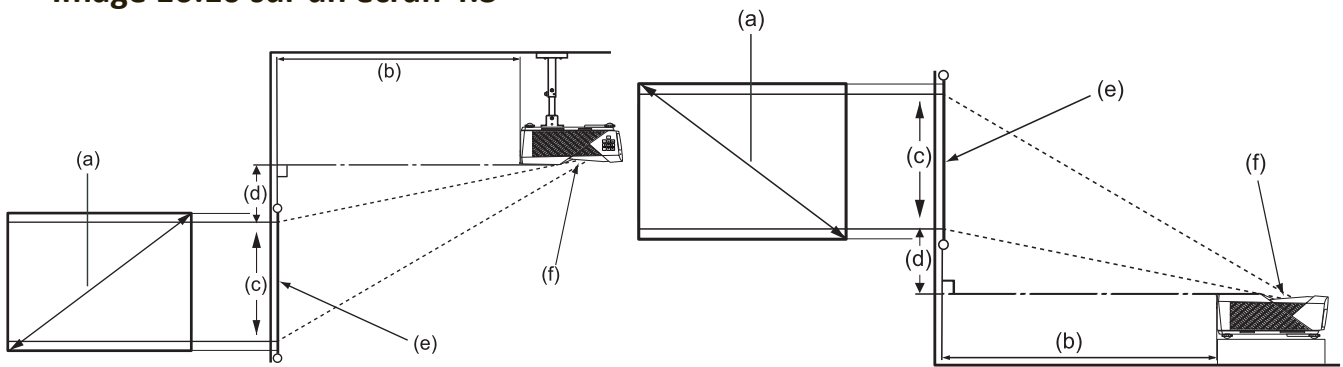

**REMARQUE :** (e) = Écran / (f) = Centre de l’objectif

**Image 16:10 sur un écran 16:10**

(a) Taille de l'écran		(b) Distance de projection		(c) Hauteur de l'image		(d) Décalage vertical	
po.	cm	po.	cm	po.	cm	po.	cm
70	178	2.34	5.933	37.10	94.2	5.8	14.8
80	203	4.33	10.989	42.40	107.7	7.0	17.7
90	229	6.32	16.045	47.70	121.2	8.1	20.7
100	254	8.31	21.101	53.00	134.6	9.3	23.6
110	279	10.30	26.156	58.30	148.1	10.5	26.6
120	305	12.29	31.212	63.60	161.5	11.6	29.6
130	330	14.28	36.268	68.90	175.0	15.2	38.5
140	356	16.27	41.324	74.20	188.5	16.3	41.5
150	381	18.26	46.380	79.50	201.9	17.5	44.4
160	406	20.25	51.435	84.80	215.4	18.7	47.4
170	432	22.24	56.491	90.10	228.9	19.8	50.3
180	457	24.23	61.547	95.40	242.3	21.0	53.3
190	483	26.22	66.603	100.70	255.8	22.2	56.3
200	508	28.21	71.659	106.00	269.2	23.3	59.2



## Image 16:10 sur un écran 4:3

(a) Taille de l'écran		(b) Distance de projection		(c) Hauteur de l'image		(d) Décalage vertical	
po.	cm	po.	cm	po.	cm	po.	cm
70	178	3.7	9.5	35.0	88.9	5.4	13.6
80	203	5.8	14.8	40.0	101.6	6.5	16.4
90	229	7.9	20.1	45.0	114.3	7.6	19.2
100	254	10.0	25.4	50.0	127.0	8.7	22.0
110	279	12.1	30.7	55.0	139.7	9.8	24.8
120	305	14.1	35.9	60.0	152.4	10.9	27.6
130	330	16.2	41.2	65.0	165.1	12.0	30.4
140	356	18.3	46.5	70.0	177.8	13.1	33.1
150	381	20.4	51.8	75.0	190.5	14.2	35.9
160	406	22.5	57.1	80.0	203.2	15.3	38.7
170	432	24.5	62.4	85.0	215.9	16.4	41.5
180	457	26.6	67.6	90.0	228.6	17.5	44.3
190	483	28.7	72.9	95.0	241.3	18.6	47.1
200	508	30.8	78.2	100.0	254.0	19.7	49.9

**REMARQUE :** Une tolérance de 3% s'applique à ces chiffres en raison des variations des composants optiques. Il est recommandé de tester physiquement la taille et la distance de projection avant d'installer définitivement le projecteur.

## Monter le projecteur

**REMARQUE :** Si vous achetez un support tiers, veuillez utiliser la taille de vis appropriée. La taille des vis peut varier en fonction de l'épaisseur de la plaque de montage.

1. Pour garantir la sécurité de l'installation, utilisez un support de montage mural ou au plafond ViewSonic®.
2. Assurez-vous que les vis utilisées pour fixer un support au projecteur répondent aux spécifications suivantes :
  - Type de vis : M4
  - Longueur de la vis : 12,8 mm à 15,8 mm

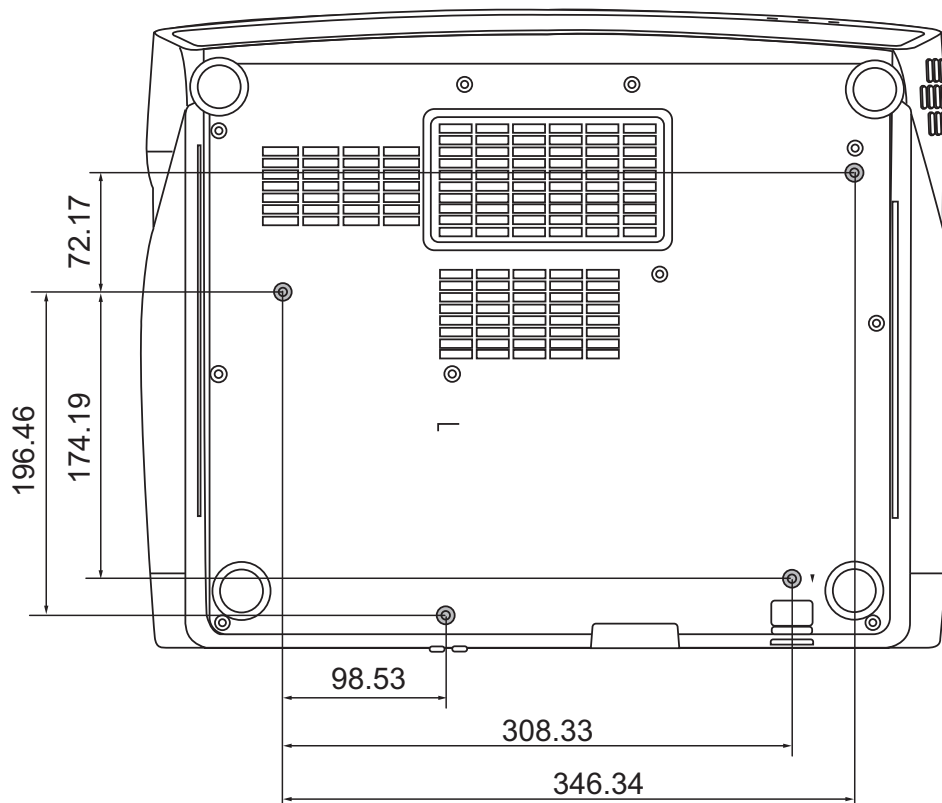

**REMARQUE :**

- Évitez d'installer le projecteur près d'une source de chaleur.
- Conservez un espace d'au moins 10 cm entre le plafond et le bas du projecteur.

## Prévention de l'utilisation non autorisée

Le projecteur possède plusieurs fonctionnalités de sécurité intégrées pour empêcher le vol, l'accès ou les modifications accidentelles des réglages.

### Utiliser la fente de sécurité

Pour éviter que le projecteur ne soit volé, utilisez un dispositif de verrouillage pour fente de sécurité pour le fixer à un objet fixe.

Vous trouverez ci-dessous un exemple de configuration d'un dispositif de verrouillage pour fente de sécurité :

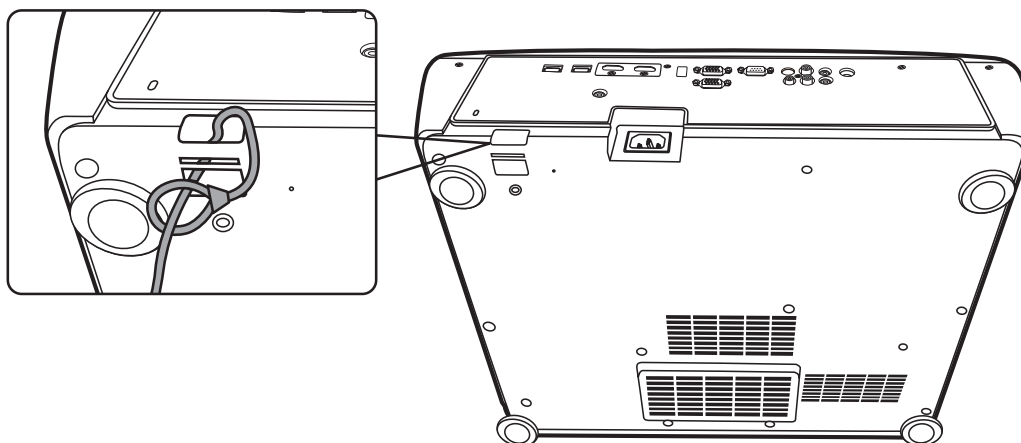

**REMARQUE :** La fente de sécurité peut également servir d'ancrage de sécurité si le projecteur est monté au plafond.

## Utiliser la fonction de mot de passe

Pour empêcher tout accès ou utilisation non autorisé, le projecteur propose une option de sécurité par mot de passe. Le mot de passe peut être défini via le menu à l'écran (OSD).

**REMARQUE :** Notez votre mot de passe et conservez-le dans un endroit sûr.

### Définir un mot de passe

1. Appuyez **Menu** pour ouvrir le menu OSD et allez à : **SYSTÈME > Param. de sécurité** et appuyez **Enter**.
2. Choisissez **Verrou alimentation** et sélectionnez **Activ.** en appuyant ◀/▶.
3. Comme illustré ci-contre, les quatre touches fléchées (▲, ▶, ▼, ◀) représentent 4 chiffres (1, 2, 3, 4). Appuyez les touches fléchées pour entrer un mot de passe à six chiffres.



4. Confirmez le nouveau mot de passe en entrant à nouveau le nouveau mot de passe. Une fois le mot de passe défini, le menu OSD revient à la page Param. de sécurité.
5. Appuyez **Exit** pour quitter le menu OSD.

**REMARQUE :** Une fois défini, le mot de passe correct doit être saisi à chaque démarrage du projecteur.

## Modification du mot de passe

1. Appuyez **Menu** pour ouvrir le menu OSD et allez à : **SYSTÈME > Param. de sécurité > Modifier MP.**
2. Appuyez **Enter**, le message « SAISIE MOT DE PASSE ACTUEL » apparaîtra.
3. Entrez l'ancien mot de passe.
  - » S'il est correct, le message « SAISIE NOUVEAU MOT DE PASSE » apparaîtra.
  - » S'il n'est pas correct, un message d'erreur du mot de passe apparaîtra pendant 5 secondes, suivi du message « SAISIE MOT DE PASSE ACTUEL ». Vous pouvez réessayer ou appuyer **Exit** pour annuler.
4. Entrez un nouveau mot de passe.
5. Confirmez le nouveau mot de passe en entrant à nouveau le nouveau mot de passe.
6. Pour quitter le menu à l'écran, appuyez **Exit**.

**REMARQUE :** Les chiffres saisis s'affichent sous la forme d'astérisques (\*).

## Désactivation de la fonction de mot de passe

1. Appuyez **Menu** pour ouvrir le menu OSD et allez à : **SYSTÈME > Param. de sécurité > Verrou alimentation.**
2. Appuyez ◀/▶ pour sélectionner **Désact.**
3. Le message « SAISIE MOT DE PASSE » apparaîtra. Entrez le mot de passe actuel.
  - » S'il est correct, le menu OSD retourne à la page du mot de passe où figure le mot « **Désact.** » au niveau de **Verrou alimentation.**
  - » S'il n'est pas correct, un message d'erreur du mot de passe apparaîtra pendant 5 secondes, suivi du message « SAISIE MOT DE PASSE ACTUEL ». Vous pouvez réessayer ou appuyer **Exit** pour annuler.

**REMARQUE :** Veuillez conserver l'ancien mot de passe, car vous en aurez besoin pour réactiver la fonction de mot de passe.

## Oublier le mot de passe

Si la fonction de mot de passe est activée, vous serez invité à entrer les six chiffres du mot de passe à chaque mise sous tension du projecteur. Si vous entrez un mot de passe incorrect, le message d'erreur illustré à droite apparaîtra pendant 5 secondes, suivi du message « SAISIE MOT DE PASSE ».

Vous pouvez réessayer ou si vous ne vous en souvenez plus, vous pouvez utiliser la « Procédure de rappel du mot de passe ».

**REMARQUE** : Si vous entrez un mot de passe incorrect 5 fois de suite, le projecteur s'éteindra automatiquement pendant une courte période.

## Procédure de rappel du mot de passe

1. Quand le message « SAISIE MOT DE PASSE ACTUEL » apparaît, maintenez enfoncé **Auto Sync** pendant 3 secondes. Le projecteur affiche un code à l'écran.
2. Notez le numéro et éteignez votre projecteur.
3. Contactez le service d'assistance local pour le déchiffrer. Vous devrez peut-être fournir une preuve d'achat pour garantir que vous êtes autorisé à utiliser le projecteur.

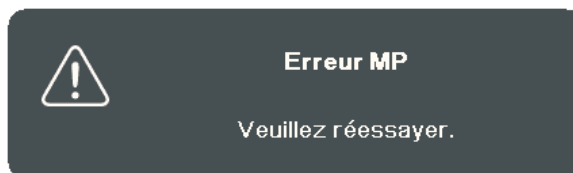

## **Verrouillage des touches de commande**

Avec le verrouillage des touches du projecteur, vous pouvez éviter que les réglages soient modifiés accidentellement (par des enfants, par exemple).

**REMARQUE** : Lorsque **Verr. touches panneau** est activé, aucune touche du projecteur ne fonctionnera à l'exception de **Alimentation**.

1. Appuyez **Menu** pour ouvrir le menu OSD et allez à : **SYSTÈME > Verr. touches panneau**.
2. Appuyez ▲/▼ pour sélectionner **Activ.**
3. Sélectionnez **Oui** et appuyez **Enter** pour confirmer.
4. Pour déverrouiller les touches du panneau, maintenez enfoncé ► sur le projecteur pendant 3 secondes.

**REMARQUE** : Vous pouvez également utiliser la télécommande pour accéder au menu **SYSTÈME > Verr. touches panneau** et sélectionner **Désact.**

## > Établir des connexions

Cette section vous explique comment connecter le projecteur à un autre équipement.

### Connecter l'alimentation

1. Connectez le cordon d'alimentation à la prise AC IN située à l'arrière du projecteur.
2. Branchez le cordon secteur dans une prise secteur.

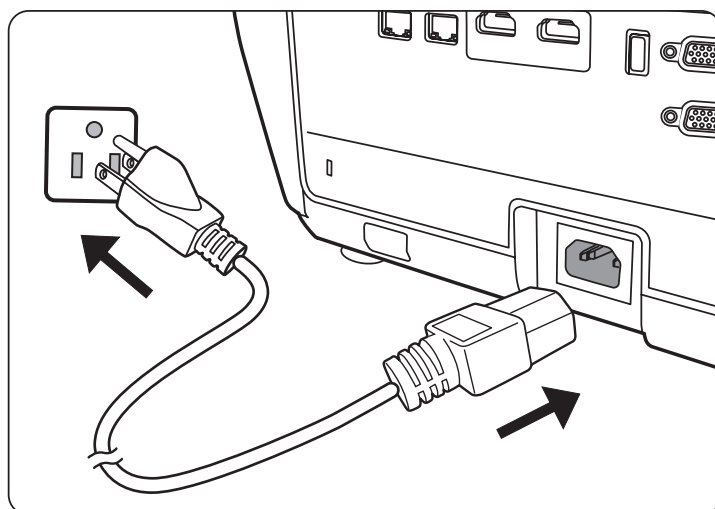

**REMARQUE :** Lors de l'installation du projecteur, incorporez un dispositif de déconnexion facile accessible dans le câblage fixe, ou connectez la prise d'alimentation à une prise secteur facilement accessible à proximité de l'unité. En cas de problème pendant l'utilisation du projecteur, utilisez le dispositif de déconnexion pour interrompre l'alimentation, ou déconnectez la prise d'alimentation.



# Connexion à des sources vidéo

## Connexion HDMI

Connectez une extrémité d'un câble HDMI au port HDMI de votre appareil vidéo. Puis connectez l'autre extrémité du câble au port **HDMI** de votre projecteur.

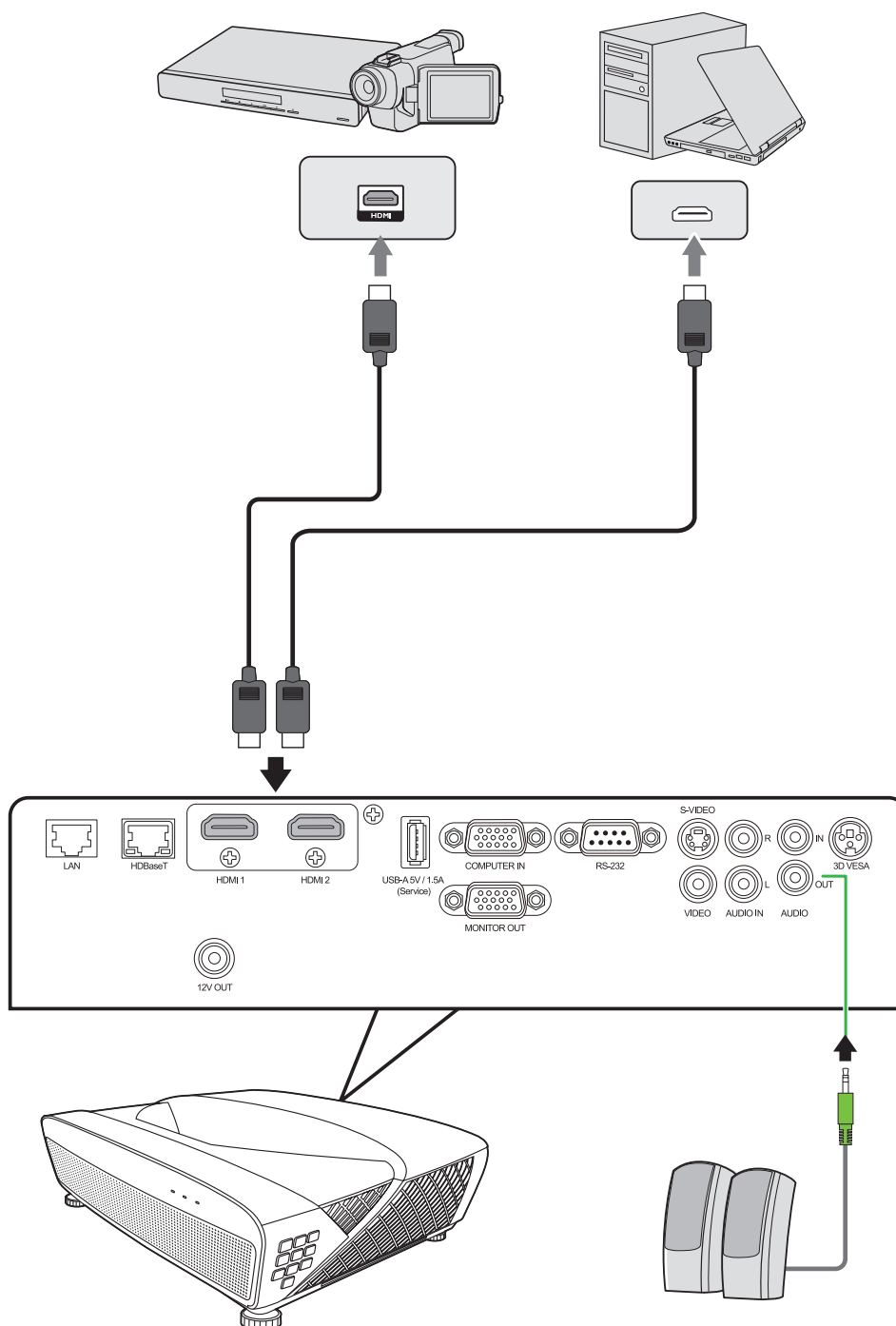

## Connexion S-Vidéo

Connectez une extrémité d'un câble S-Vidéo au port S-Vidéo de votre appareil vidéo. Ensuite, connectez l'autre extrémité du câble au port **S-VIDEO** de votre projecteur.

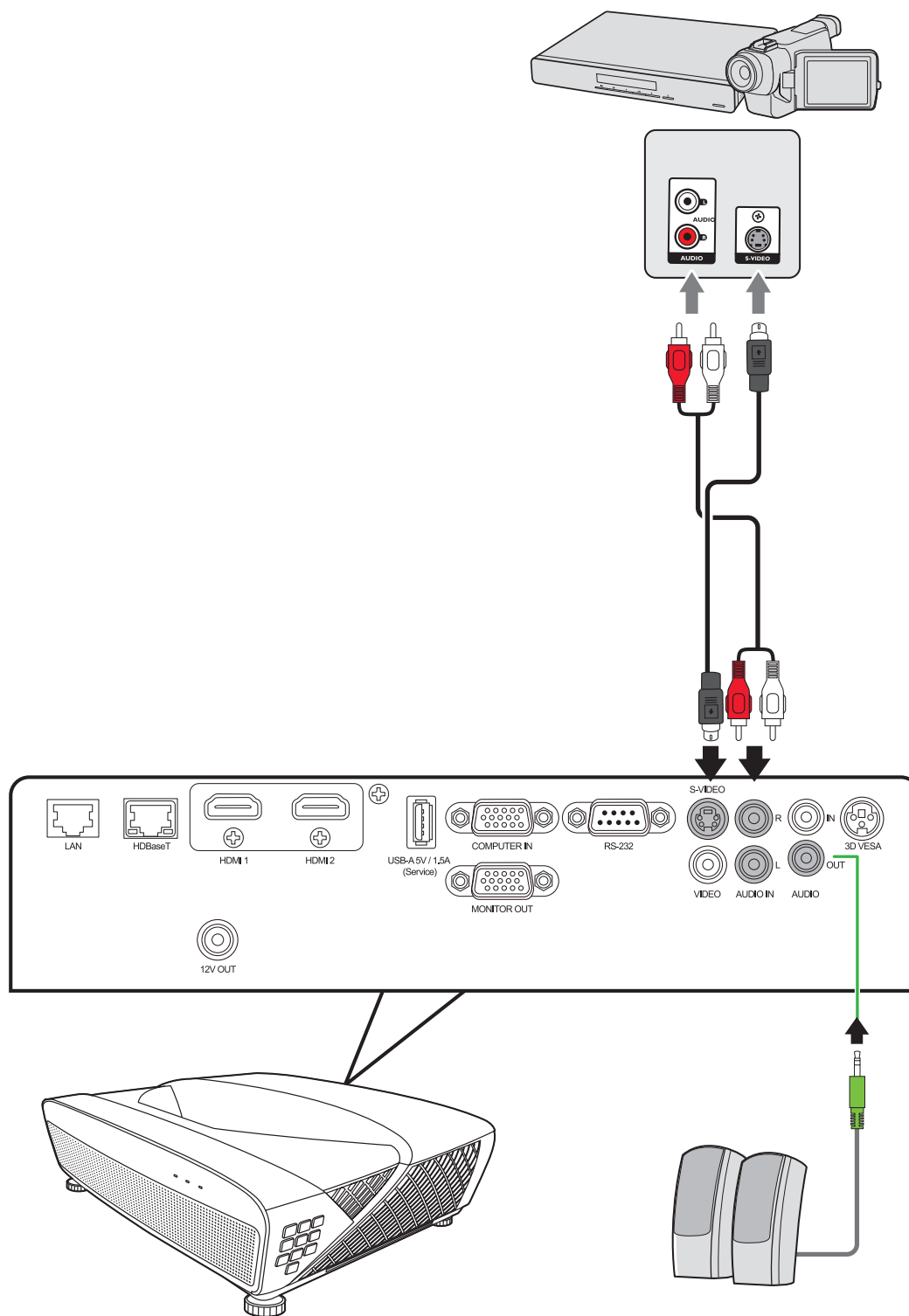

## Connexion vidéo composite

Connectez une extrémité d'un câble vidéo au port vidéo de votre appareil vidéo. Ensuite, connectez l'autre extrémité du câble au port **VIDEO** de votre projecteur.

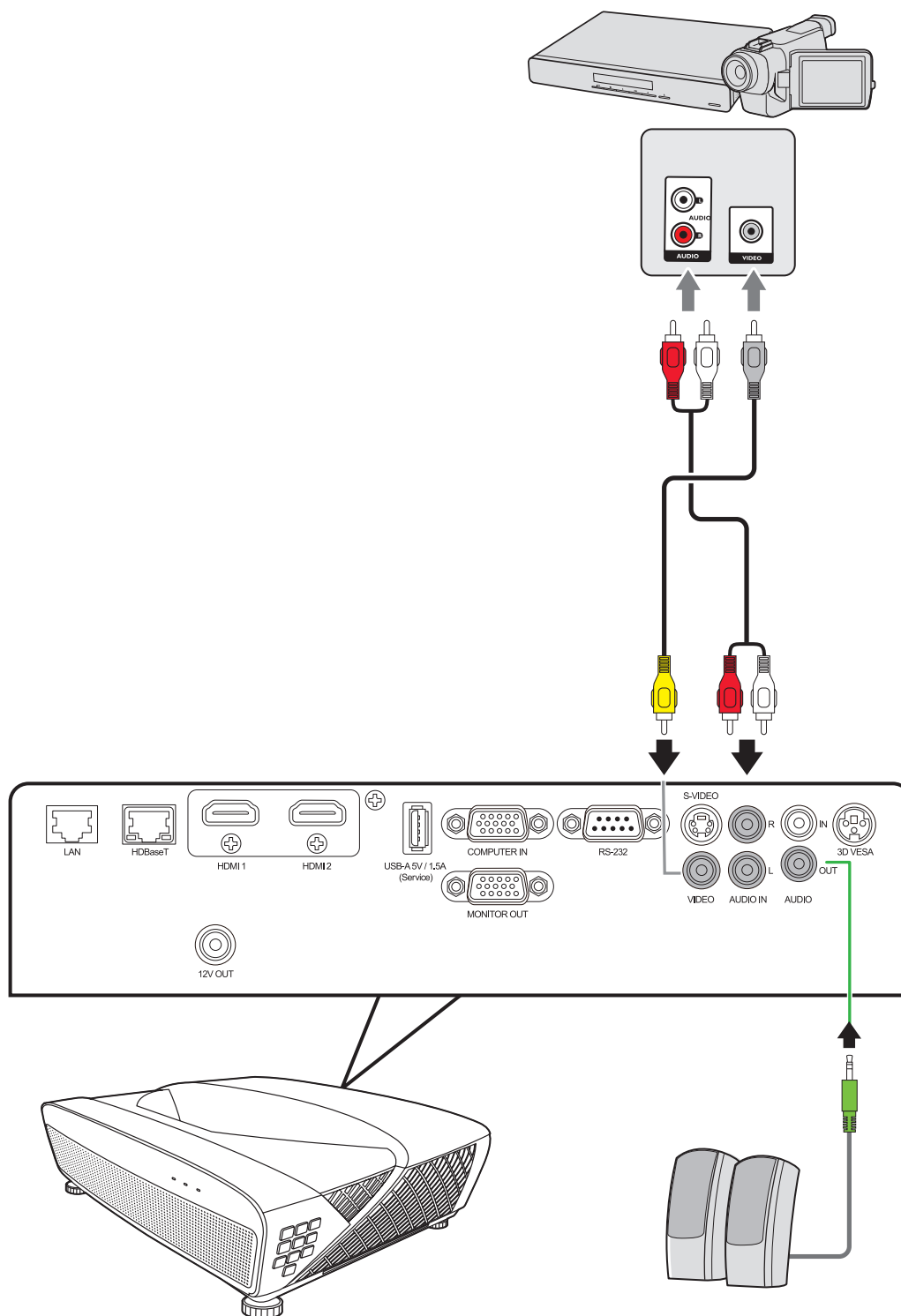

# Connexion à des sources d'ordinateur

## Connexion VGA

Connectez une extrémité d'un câble VGA au port VGA de votre ordinateur. Ensuite, connectez l'autre extrémité du câble au port **COMPUTER IN** de votre projecteur.

**REMARQUE :** Certains ordinateurs portables n'activent pas automatiquement leurs affichages externes lorsqu'ils sont connectés à un projecteur. Vous devrez peut-être ajuster les paramètres de projection de votre ordinateur portable.

## Connexion de la sortie VGA

Après avoir établi la connexion VGA, connectez une extrémité d'un câble VGA au port VGA de votre moniteur. Ensuite, connectez l'autre extrémité du câble au port **MONITOR OUT** de votre projecteur.

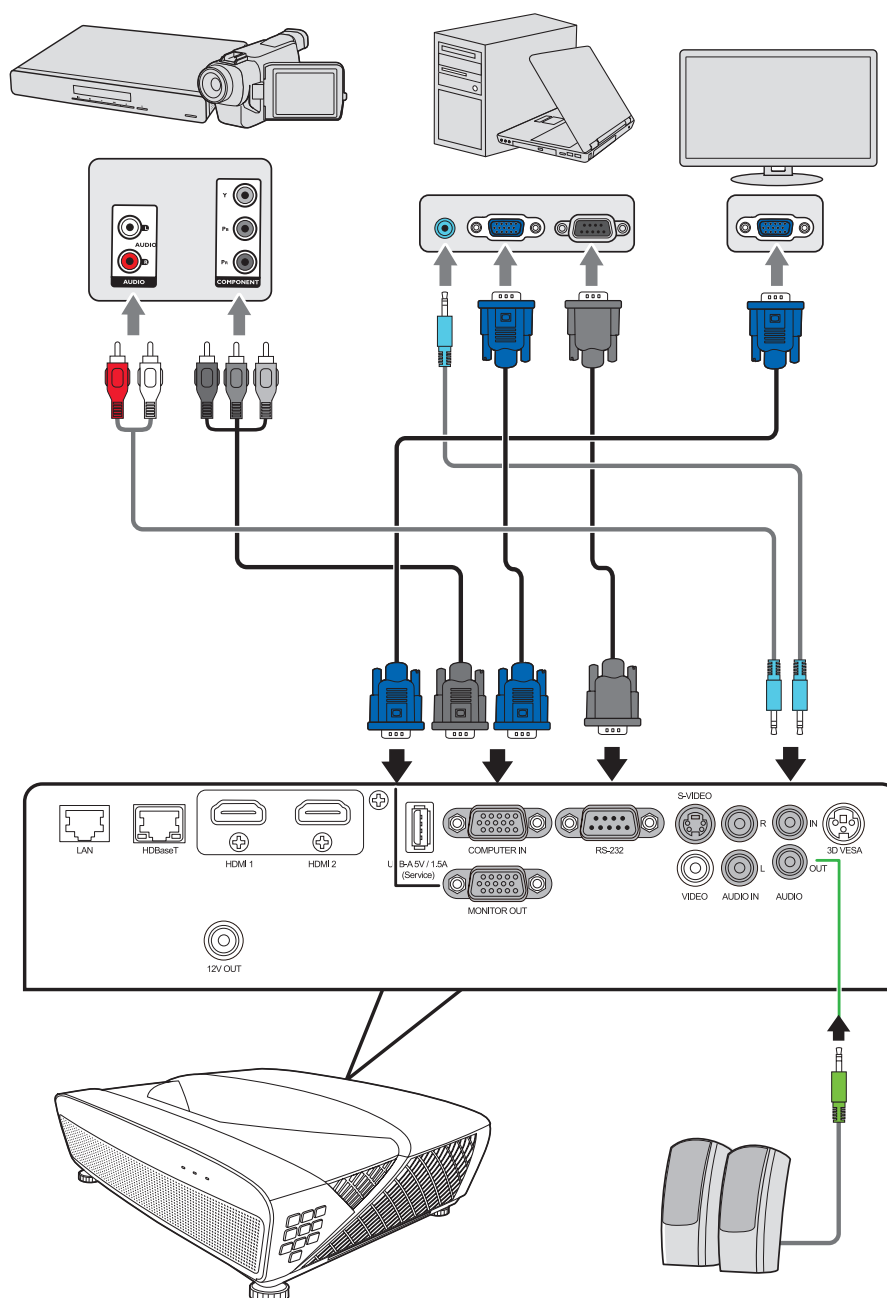

## Connexion du son

Le projecteur est équipé de haut-parleurs. Cependant, vous pouvez également connecter des haut-parleurs externes au port **AUDIO OUT** du projecteur.

**REMARQUE** : Le signal de la sortie audio se règle via les paramètres **Volume** et **Muet** du projecteur.

# > Fonctionnement

## Allumer/éteindre le projecteur

### Mise en marche du projecteur

1. Appuyez le bouton **Alimentation** pour allumer le projecteur.
2. La source lumineuse s'allumera et un « **Bip de mise sous/hors tension** » sera émis.
3. Le Voyant de l'alimentation clignote en vert, puis reste allumé une fois le projecteur sous tension.

**REMARQUE** : Pour prolonger la vie de la source lumineuse, lorsque vous allumez le projecteur, attendez au moins cinq (5) minutes avant de l'éteindre.

4. Allumez tous les équipements connectés, p.ex. ordinateur portable, et le projecteur commencera à rechercher une source d'entrée.

**REMARQUE** : Si le projecteur détecte une source d'entrée, la barre de la source apparaît. Si aucune source d'entrée n'est détectée, le message « Aucun signal » apparaîtra.

### Première activation

Si le projecteur est activé pour la première fois, sélectionnez la langue du menu OSD en suivant les instructions à l'écran.



## Arrêt du projecteur

1. Appuyez sur le bouton **Alimentation** ou **Off** et un message de confirmation apparaîtra pour vous inviter à appuyer le bouton d'**alimentation** ou **Off** une seconde fois. De plus, vous pouvez appuyer n'importe quel autre bouton pour annuler.

**REMARQUE :** Si vous n'y répondez pas en quelques secondes après le premier appui, le message disparaîtra.

2. Une fois le processus de refroidissement terminé, un « **Bip de mise sous/hors tension** » sera émis.

3. Débranchez le cordon d'alimentation de la prise secteur si vous ne comptez pas utiliser le projecteur pendant longtemps.

### REMARQUE :

- Le projecteur ne peut pas être utilisé tant que le cycle de refroidissement n'est pas terminé, et ce, afin de protéger la source lumineuse.
- Ne débranchez pas le cordon d'alimentation avant que la mise hors tension du projecteur soit totalement terminée.

## Sélection d'une source d'entrée

Vous pouvez connecter le projecteur à plusieurs appareils en même temps. Il ne peut toutefois afficher qu'un plein écran à la fois.

Si vous voulez que le projecteur recherche automatiquement la source d'entrée, assurez-vous que la fonction **Recherche auto rapide** dans le menu **SYSTÈME** est **Activ.**



La **Source d'entrée** peut également être sélectionnée manuellement en appuyant une des touches de sélection de source de la télécommande ou en parcourant les sources d'entrée disponibles.

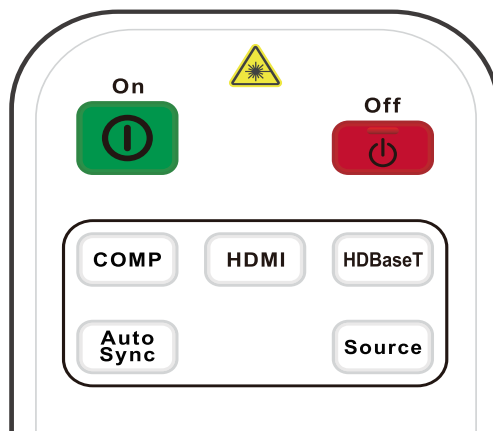

Pour sélectionner manuellement la source d'entrée, procédez comme suit :

1. Appuyez **Source**, et un menu de sélection de la source apparaîtra.
2. Appuyez ▲/▼ jusqu'à la sélection du signal souhaité et appuyez **Enter**.
3. Une fois le signal détecté, les informations concernant la source sélectionnée sont affichées sur l'écran pendant quelques secondes.

**REMARQUE** : Si plusieurs appareils sont connectés au projecteur, répétez les étapes 1-2 pour rechercher une autre source.



# Ajustement de l'image projetée

## Ajustement de la hauteur et de l'angle de projection du projecteur

Le projecteur est pourvu de 4 pieds de réglage. Ajuster les pieds changera la hauteur du projecteur et l'angle de projection vertical. Ajustez soigneusement les pieds pour régler précisément la position de l'image projetée.

## Réglage automatique de l'image

Parfois, il peut être nécessaire d'améliorer la qualité de l'image. Pour ce faire, appuyez le bouton **Auto Sync** sur la télécommande. En cinq (5) secondes, la fonction de réglage automatique intelligent intégrée règle les valeurs de fréquence et l'horloge pour optimiser la qualité d'image.

Une fois cela fait, les informations sur la source actuelle apparaissent dans le coin supérieur gauche pendant trois (3) secondes.

**REMARQUE** : Cette fonction n'est disponible que lorsque le signal d'entrée PC D-Sub (RGB analogique/COMPUTER IN) est sélectionné.

## Réglage fin de la taille et de la netteté de l'image





Pour ajuster la taille de l'image projetée comme vous le souhaitez, déplacez le projecteur à votre distance souhaitée.

Pour améliorer la clarté de l'image, appuyez **Focus**.

## Correction trapézoïdale

Il y a distorsion trapézoïdale lorsque l'image projetée devient un trapézoïde du fait d'une projection inclinée.

Pour corriger ce problème, en plus d'ajuster la hauteur du projecteur, mais pouvez également :

1. Utilisez les touches trapèze sur le projecteur ou la télécommande pour afficher la page de correction trapézoïdale.
2. Une fois la page de correction trapézoïdale affichée, appuyez  pour corriger la distorsion en haut de l'image. Appuyez  pour corriger la distorsion trapézoïdale en bas de l'image. Appuyez  pour corriger la distorsion trapézoïdale sur le côté droit de l'image. Appuyez  pour corriger la distorsion trapézoïdale sur le côté gauche de l'image.

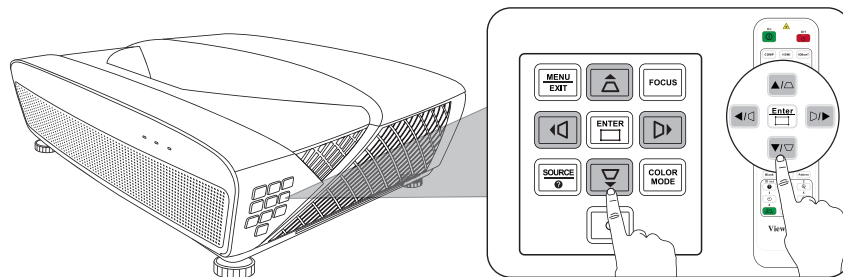
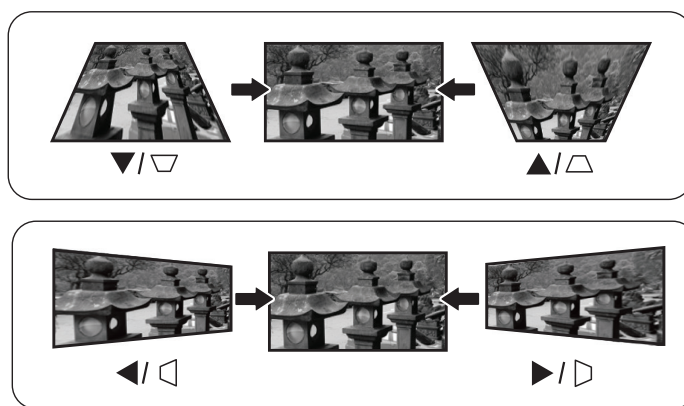

## Masquage de l'image

Pour attirer l'attention du public sur le présentateur, vous pouvez appuyer **Blank** sur le projecteur ou la télécommande pour masquer l'image à l'écran. Pour restaurer l'image, appuyez sur n'importe quelle touche du projecteur ou de la télécommande.

**ATTENTION** : Évitez de placer des objets devant l'objectif de projection car ils risqueraient de se déformer en raison de la chaleur ou de provoquer un incendie.

# Contrôler le projecteur dans un environnement réseau

Le projecteur prend en charge le logiciel Crestron®. Avec les réglages corrects pour le menu Paramètres de contrôle réseau, vous pouvez gérer le projecteur depuis un ordinateur avec un navigateur Web quand l'ordinateur et le projecteur sont correctement connectés au même réseau local.

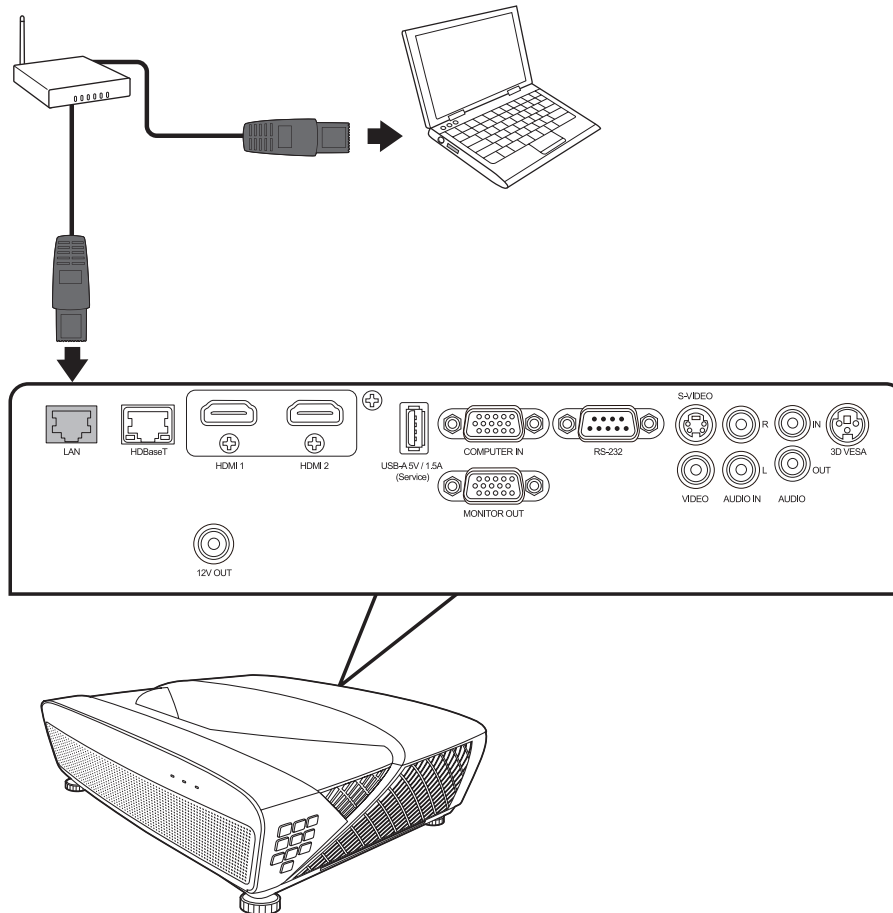

## Configurer les Paramètres de contrôle réseau

- Si vous êtes dans un environnement DHCP :
1. Prenez un câble RJ45 et connectez une extrémité à la prise d'entrée réseau RJ45 du projecteur et l'autre extrémité au port RJ45.
  2. Ouvrez le menu OSD et accédez au menu **AVANCÉE > Paramètres de contrôle réseau**. Appuyez **Enter** pour afficher la page **Paramètres de contrôle réseau**. Ou vous pouvez appuyer **Network** pour ouvrir le menu **Paramètres de contrôle réseau** directement.
  3. Choisissez **Paramètres réseau** et appuyez **◀/▶** pour sélectionner **DHCP ACTIVÉ**.
  4. Appuyez **▼** pour choisir **Appliquer** et appuyez **Enter**.
  5. Veuillez attendre environ 15 à 20 secondes, puis accédez à la page **Paramètres réseau** à nouveau. Les paramètres **Adresse IP du projecteur**, **Masque de sous-réseau**, **Passerelle par défaut**, **Serveur DNS** s'afficheront. Notez l'adresse IP affichée à la ligne **Adresse IP du projecteur**.

## REMARQUE :

- Si l'**Adresse IP du projecteur** n'apparaît toujours pas, contactez votre administrateur réseau.
- Si les câbles RJ45 ne sont pas correctement connectés, les réglages **Adresse IP du projecteur, Masque de sous-réseau, Passerelle par défaut et Serveur DNS** afficheront 0.0.0.0. Assurez-vous que les câbles sont correctement connectés et effectuez les procédures ci-dessous à nouveau.
- Si vous n'avez pas besoin de connecter au projecteur en mode veille, réglez **Contrôle réseau en veille** sur **Activ.** dans le menu **AVANCÉE > Paramètres de contrôle réseau.**

- Si vous êtes dans un environnement non-DHCP :

1. Répétez les étapes 1-2 ci-dessus.
2. Choisissez **Paramètres réseau** et appuyez ◀/▶ pour sélectionner **IP statique**.
3. Contactez votre administrateur informatique pour des informations sur les paramètres **Adresse IP du projecteur, Masque de sous-réseau, Passerelle par défaut, Serveur DNS**.
4. Appuyez pour sélectionner l'élément que vous souhaitez modifier et appuyez **Enter**.
5. Appuyez sur ◀/▶ pour déplacer le curseur puis appuyez sur ▲/▼ pour entrer la valeur.
6. Pour enregistrer les réglages, appuyez **Enter**. Si vous ne voulez pas enregistrer les réglages, appuyez **Exit**.
7. Appuyez ▼ pour choisir **Appliquer** et appuyez **Enter**.

## REMARQUE :

- Si les câbles RJ45 ne sont pas correctement connectés, les réglages **Adresse IP du projecteur, Masque de sous-réseau, Passerelle par défaut, Serveur DNS** afficheront 0.0.0.0. Assurez-vous que les câbles sont correctement connectés et effectuez les procédures ci-dessous à nouveau.
- Si vous souhaitez connecter au projecteur en mode veille, assurez-vous d'avoir sélectionné **IP statique** et obtenu l'**Adresse IP du projecteur, Masque de sous-réseau, Passerelle par défaut**, et les informations de **Serveur DNS** quand le projecteur est sous tension.

## Contrôler le projecteur via un navigateur Web

Lorsque vous avez l'adresse IP pour le projecteur et le projecteur est allumé ou en mode veille, vous pouvez utiliser n'importe quel ordinateur qui est sur le même réseau local pour contrôler le projecteur.

### REMARQUE :

- Si vous utilisez Microsoft Internet Explorer, assurez-vous que c'est la version 7.0 ou supérieure.
- Les captures d'écran dans ce manuel sont à titre indicatif uniquement et peuvent différer de l'apparence réelle.
- Veuillez prêter attention à la limite de la longueur de saisie (y compris espaces et autres touches de ponctuation) dans la liste ci-dessous :

Élément de catégorie		Longueur de saisie	Nombre maximal de caractères
Network Settings (Paramètres réseau)	Network (Réseau)	DHCP/Manual (DHCP/Manuel)	(N/D)
		IP Address (Adresse IP)	15
		Subnet Mask (Masque de sous-réseau)	15
		Gateway (Passerelle)	15
		DNS Server (Serveur DNS)	15
		AMX device discovery (Découverte d'appareil AMX)	(N/D)
	Password (Mot de passe)	Administrator (Administrateur)	(N/D)
		New Password (Nouveau mot de passe)	8
		Confirm Password (Confirmer mot de passe)	8
	SNMP	SysLocation	22
SysName		22	
SysContact		22	
Email Alert (E-mail d'alerte)	Email Setting (Paramètre de messagerie)	To (À)	40
		Cc	40
		Subject (Objet)	40
		From (De)	40
	SMTP Setting (Paramètre SMTP)	Server (Serveur)	30
		User Name (Nom d'utilisateur)	21
		Password (Mot de passe)	14
	Alert Condition (Condition d'alerte)	Fan Error (Erreur ventilateur)	(N/D)
		Light Source Error (Erreur source lumineuse)	(N/D)
		Over Temperature (Surchauffe)	(N/D)
Submit (Envoyer)		(N/D)	
Issue Test Mail (Émettre message d'alerte)		(N/D)	

REMARQUE : / > < \$ % + \ ' " " ' sont interdits.

1. Entrez l'adresse du projecteur dans la barre d'adresse de votre navigateur et appuyez sur Entrée.

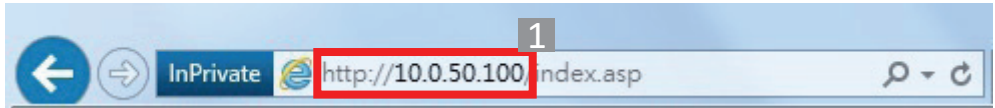

2. La page principale du Contrôle réseau apparaîtra. Définissez un mot de passe. Le mot de passe doit comporter au moins huit caractères mono-octet et utiliser un mélange des 3 types de lettres suivants : lettres majuscules, lettres minuscules et chiffres.

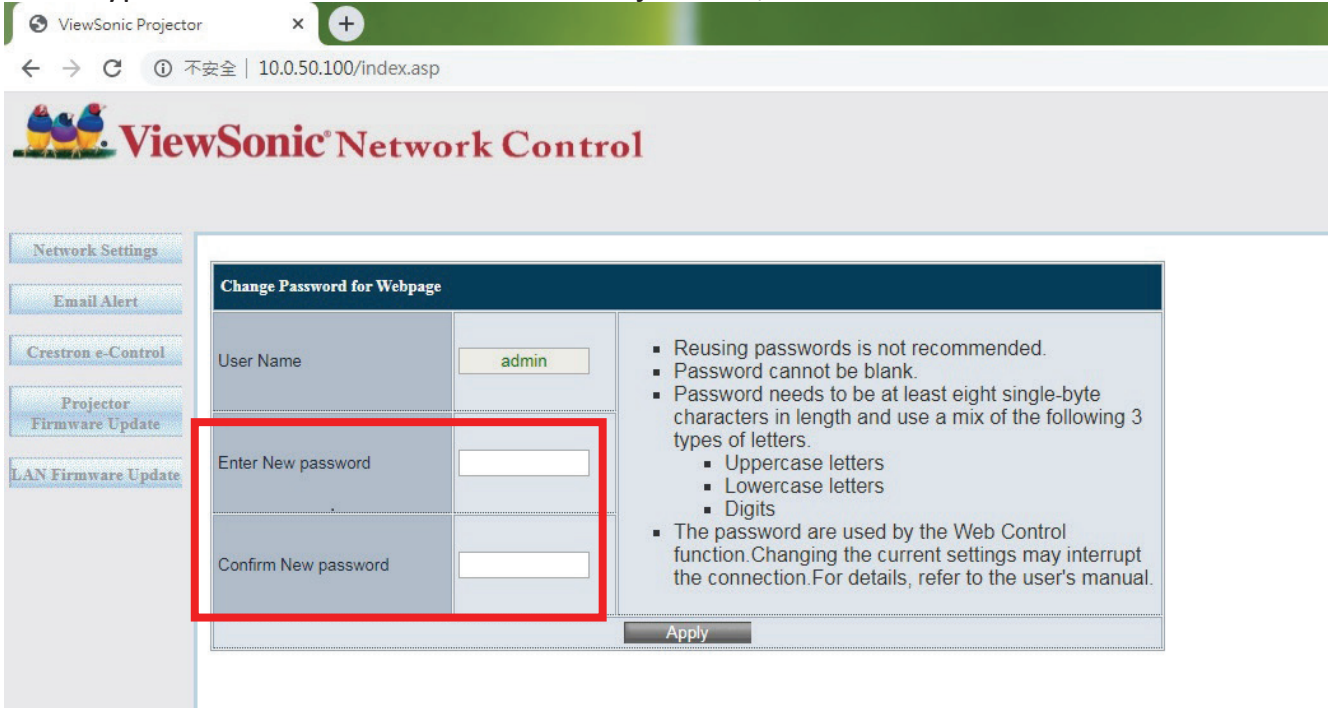

3. Entrez le mot de passe.

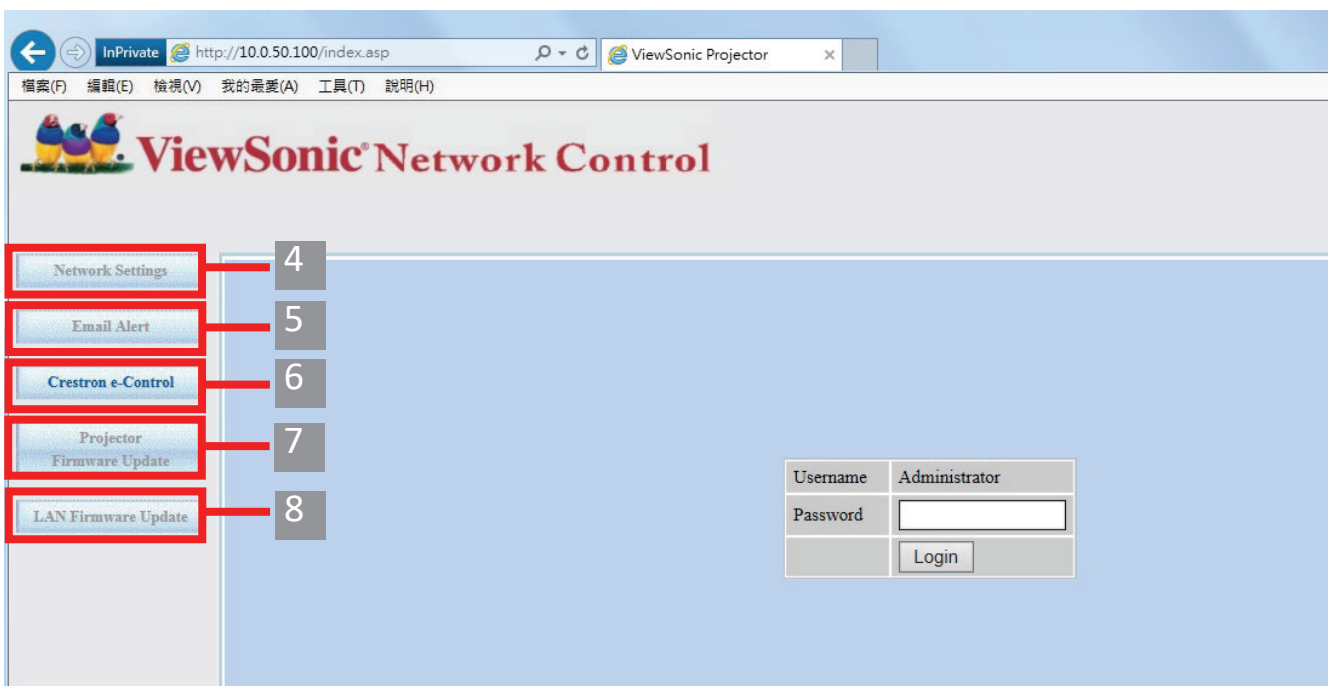

4. Cette page vous permet d'apporter des ajustements aux paramètres AMX et SNMP. Dans la rangée **AMX device discover (Découverte d'appareil AMX)**, quand **ON (ACTIV.)** est sélectionné, le projecteur peut être détecté par les contrôleurs d'AMX connectés au même réseau. Pour les détails sur **AMX Device Discovery (Découverte d'appareil AMX)**, visitez le site Web AMX sur <http://www.amx.com/>.

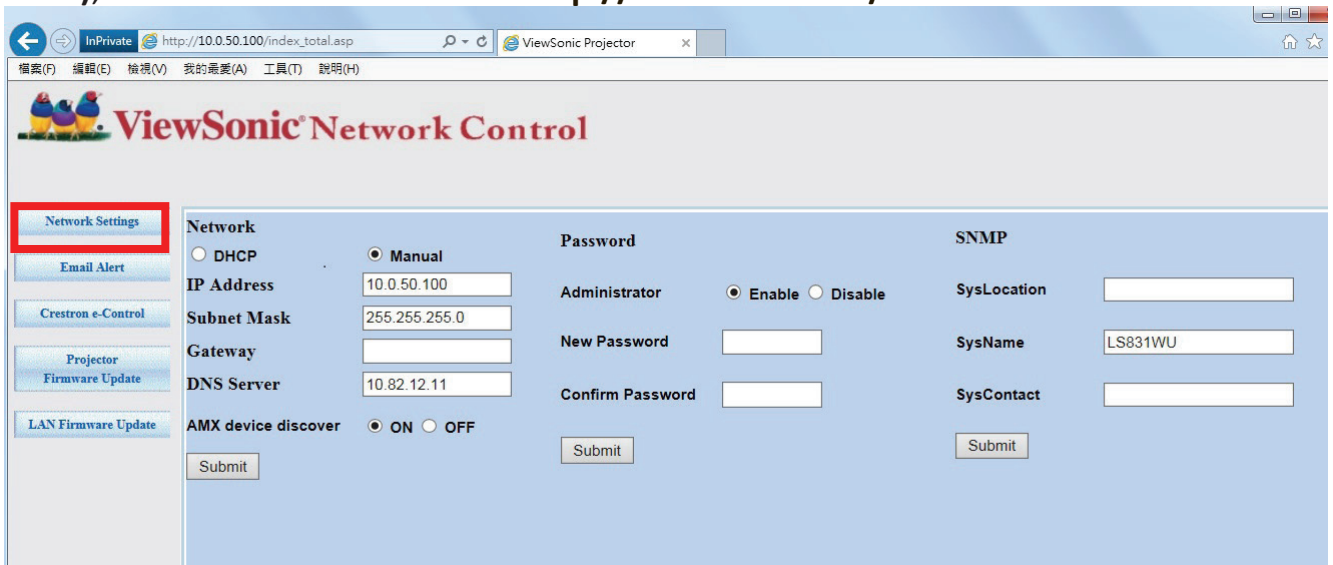

The screenshot shows the ViewSonic Network Control web interface. The browser address bar displays [http://10.0.50.100/index\\_total.asp](http://10.0.50.100/index_total.asp). The page title is "ViewSonic Network Control". On the left sidebar, the "Network Settings" button is highlighted with a red box. The main content area is divided into several sections: "Network" with radio buttons for "DHCP" and "Manual" (selected), and input fields for "IP Address" (10.0.50.100), "Subnet Mask" (255.255.255.0), "Gateway", and "DNS Server" (10.82.12.11); "Password" section with "Administrator" (radio buttons for "Enable" and "Disable", "Enable" is selected), "New Password", and "Confirm Password" fields; and "SNMP" section with "SysLocation", "SysName" (LS831WU), and "SysContact" fields. There are "Submit" buttons for each section and a larger "Submit" button at the bottom. The "AMX device discover" section has radio buttons for "ON" (selected) and "OFF".

5. Si votre projecteur est connecté à un réseau qui prend en charge le protocole Simple Mail Transfer Protocol (SMTP), vous pouvez le configurer pour qu'il vous alerte par e-mail sur les événements importants.

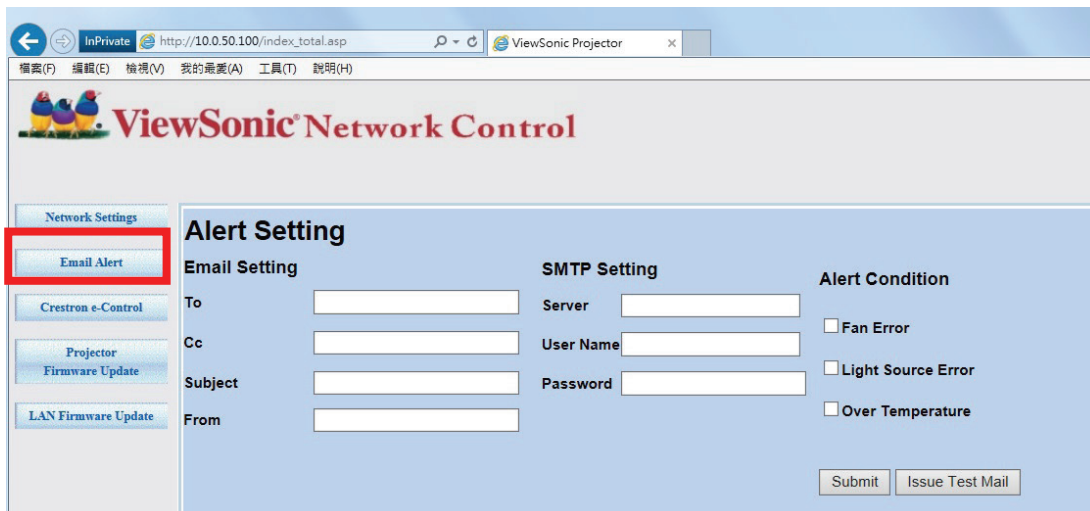

The screenshot shows the ViewSonic Network Control web interface. The browser address bar displays [http://10.0.50.100/index\\_total.asp](http://10.0.50.100/index_total.asp). The page title is "ViewSonic Network Control". On the left sidebar, the "Email Alert" button is highlighted with a red box. The main content area is titled "Alert Setting" and is divided into three sections: "Email Setting" with input fields for "To", "Cc", "Subject", and "From"; "SMTP Setting" with input fields for "Server", "User Name", and "Password"; and "Alert Condition" with checkboxes for "Fan Error", "Light Source Error", and "Over Temperature". There are "Submit" and "Issue Test Mail" buttons at the bottom right.

6. La page **Crestron (e-Control)**® affiche l'interface utilisateur Crestron e-Control.

7. Mise à jour du micrologiciel du projecteur

- i. Visitez le site Web de ViewSonic pour télécharger le micrologiciel de mise à jour du logiciel du projecteur via le réseau : <https://www.viewsonic.com>.
- ii. Transférez le fichier du micrologiciel du projecteur sur le site Web du Contrôle réseau.



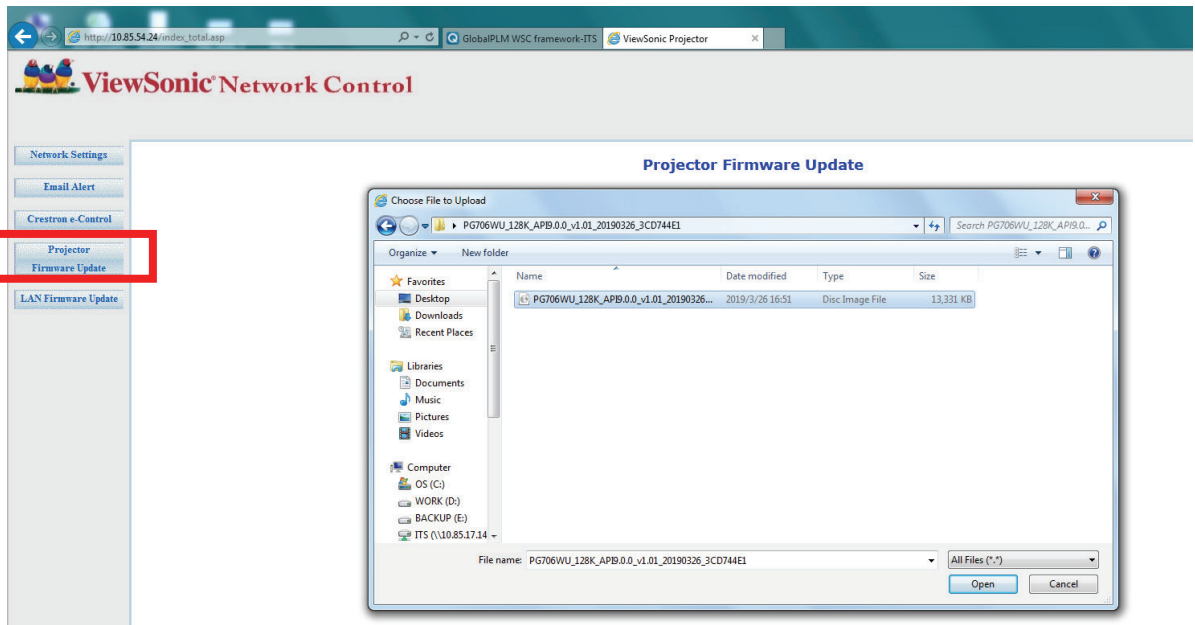

- iii. Veuillez lire le message d'avertissement et appuyez sur le bouton « OK » pour confirmer la mise à jour.

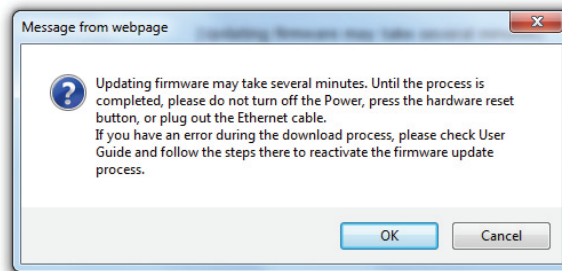

**REMARQUE :** Si le processus de téléchargement échoue, veuillez vous reporter à la section « Micrologiciel de mise à jour du logiciel du projecteur via USB » ci-dessous.

- A. Visitez le site Web de ViewSonic pour télécharger le micrologiciel de mise à jour du logiciel du projecteur : **<https://www.viewsonic.com>**.
  - B. Connectez le câble USB A au projecteur et à l'ordinateur.
  - C. Appuyez de manière continue sur la touche d'alimentation et la touche **Menu** du projecteur tout en étant connecté à une prise de courant.
  - D. La diode commence à clignoter et le téléchargement redémarre.
- v. Le logiciel démarrera automatiquement. Veuillez attendre quelques minutes qu'il soit terminé.
- vi. Cliquez sur « Exit » (Quitter) une fois la mise à jour terminée.

**ATTENTION :** N'éteignez pas le projecteur ou l'ordinateur pendant la mise à jour.

## 8. Mise à jour du micrologiciel du réseau

- i. Visitez le site Web de ViewSonic pour télécharger le micrologiciel du réseau : <https://www.viewsonic.com>.
- ii. Transférez le fichier du micrologiciel du réseau sur le site Web du Contrôle réseau.

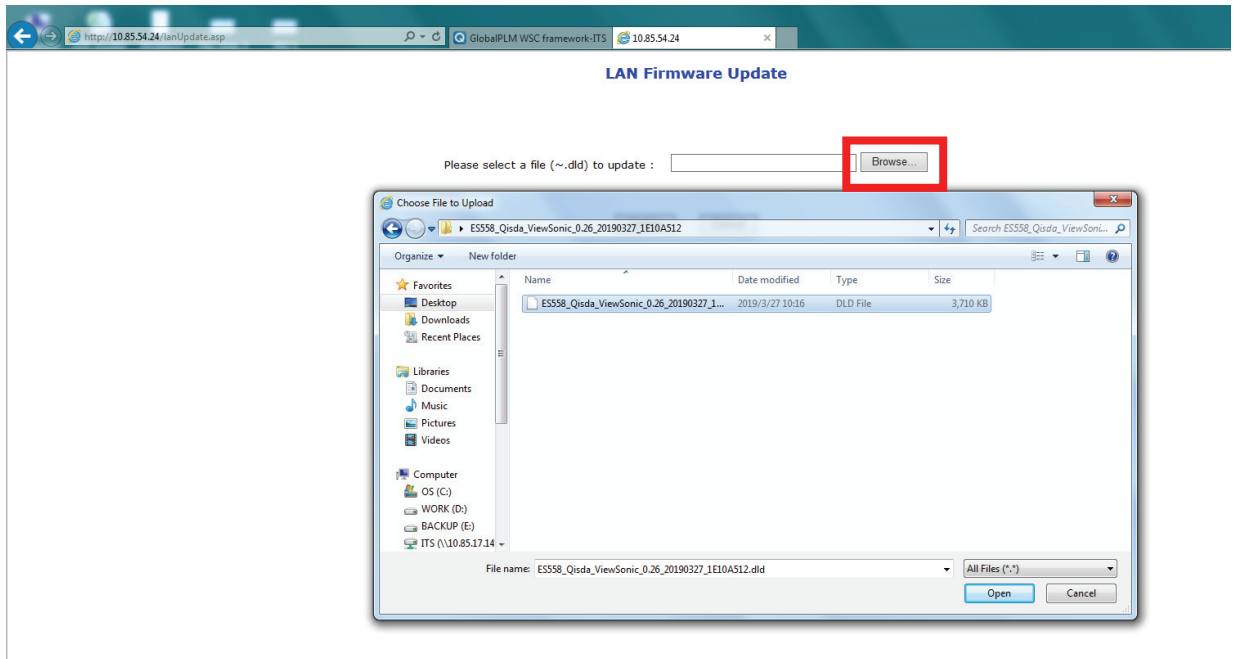

- iii. Une fois la mise à jour du micrologiciel du réseau terminée, veuillez vous rendre sur la page **Crestron e-Control®** et cliquez sur le bouton « Info » (Infos) pour vérifier la version du micrologiciel du réseau.

### À propos de Crestron e-Control®

1. La page Crestron e-Control® offre de nombreuses touches virtuelles pour contrôler le projecteur ou ajuster les images projetées.

Vous pouvez appuyer ◀/▶ pour révéler plus de boutons.

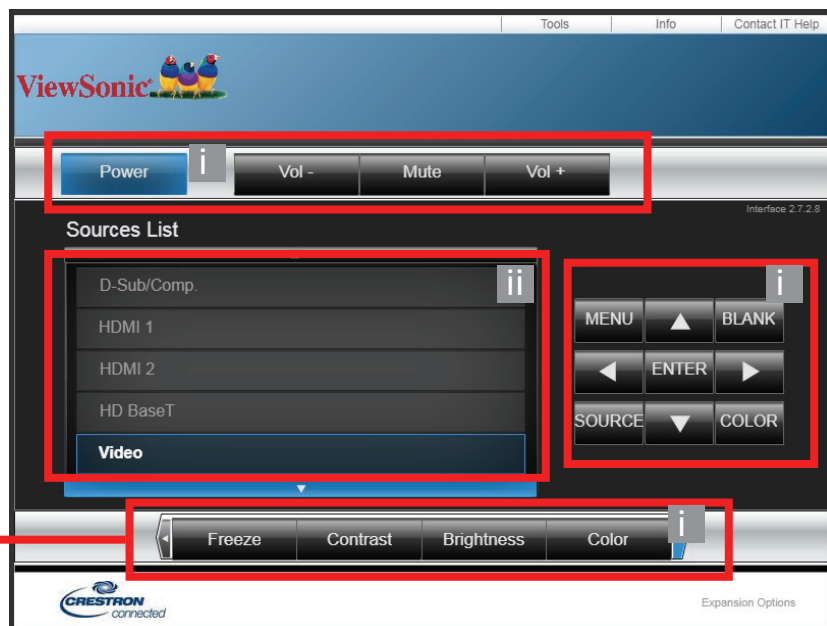

- i. Ces boutons fonctionnent de la même manière que ceux sur les menus à l'écran ou la télécommande.
- ii. Pour changer de signal d'entrée, cliquez sur le signal souhaité.

**REMARQUE :**

- La liste des sources varie selon les connexions disponibles sur le projecteur.
- Lorsque vous utilisez le tableau de commande du projecteur ou la télécommande pour changer les réglages du menu OSD, cela peut prendre un certain temps pour que le navigateur web synchronise ces modifications avec le projecteur.

2. La page **Tools (Outils)** permet de gérer le projecteur, de configurer les paramètres de contrôle réseau et l'accès sécurisé de l'utilisation en réseau à distance sur ce projecteur.

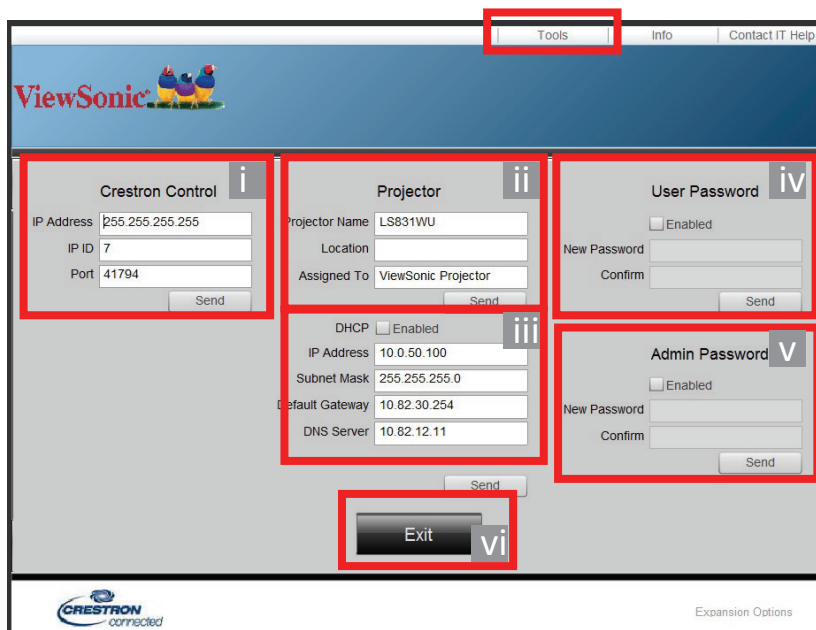

- i. Cette section n'est utilisée qu'avec le système de contrôle Crestron. Veuillez contacter Crestron ou consultez son manuel d'utilisation pour des informations de configuration.
- ii. Vous pouvez nommer le projecteur, et garder en mémoire son emplacement et la personne qui en est en charge.
- iii. Vous pouvez ajuster les **Paramètres de contrôle réseau**.
- iv. Une fois définis, l'accès à l'utilisation en réseau à distance sur ce projecteur sera protégé par mot de passe.
- v. Une fois définis, l'accès à la page Tools (Outils) sera protégé par mot de passe.

**REMARQUE :**

- Pour éviter des erreurs, n'entrez que des lettres et des chiffres sur la page **Tools (Outils)**.
- Après avoir effectué les ajustements, appuyez le bouton « Send » (Envoyer) et les données seront enregistrées pour le projecteur.

vi. Appuyez « Exit » (Quitter) pour retourner à la page d'utilisation en réseau à distance.

Veillez prêter attention à la limite de la longueur de saisie (y compris espaces et autres touches de ponctuation) dans la liste ci-dessous :

Élément de catégorie	Longueur de saisie	Nombre maximal de caractères
Crestron Control (Contrôle Crestron)	IP Address (Adresse IP)	15
	IP ID (ID IP)	4
	Port	5
Projector (Projecteur)	Projector Name (Nom du projecteur)	22
	Location (Localisation)	22
	Assigned To (Affecté à)	22
Network Configuration (Configuration réseau)	DHCP (Enabled) (DHCP (activé))	(N/D)
	IP Address (Adresse IP)	15
	Subnet Mask (Masque de sous-réseau)	15
	Default Gateway (Passerelle par défaut)	15
	DNS Server (Serveur DNS)	15
User Password (Mot de passe utilisateur)	Enabled (Activé)	(N/D)
	New Password (Nouveau mot de passe)	15
	Confirm (Confirmer)	15
Admin Password (Mot de passe admin)	Enabled (Activé)	(N/D)
	New Password (Nouveau mot de passe)	15
	Confirm (Confirmer)	15

3. La page **Info (Infos)** affiche les informations et l'état de ce projecteur.

Appuyez « Exit » (Quitter) pour retourner à la page d'utilisation en réseau à distance.

The screenshot shows the 'Info' page of a ViewSonic projector. The top navigation bar includes 'Tools', 'Info' (highlighted), and 'Contact IT Help'. The main content area is split into two columns:

- Projector Information:**
  - Projector Name: LS831WU
  - Location: [Empty field]
  - PRJ/LAN FW Ver.: 0.04/0.07
  - MAC Address: 00:60:E9:04:23:9B
  - Resolution: 720 X 480p 60 Hz
  - Light Source Usage: 600
  - Assigned To: ViewSonic Projector
- Projector Status:**
  - Power Status: Power On.
  - Source: HDMI 2
  - Color Mode: Presentation
  - Projector Position: Front Table
  - Light Source mode: Normal
  - Error Status: 0:No Error

An 'Exit' button is located at the bottom center of the main content area. A red line points from the text on the left to this button.

4. Après avoir sélectionné « **Contact IT Help** » (Contacter l'aide informatique), la fenêtre HELP DESK (SERVICE D'ASSISTANCE) apparaîtra dans le coin supérieur droit de l'écran. Vous pourrez envoyer des messages aux administrateurs/utilisateurs du logiciel RoomView™ qui sont connectés au même réseau local.

Pour plus d'informations, visitez <http://www.crestron.com> et [www.crestron.com/getroomview](http://www.crestron.com/getroomview).

## Crestron RoomView

Sur la page « Edit Room » (Éditer la salle), entrez IP Address (adresse IP) (ou le nom d'hôte) comme indiqué sur le menu à l'écran, et « 02 » pour IPID, « 41794 » pour le port de contrôle réservé de Crestron.

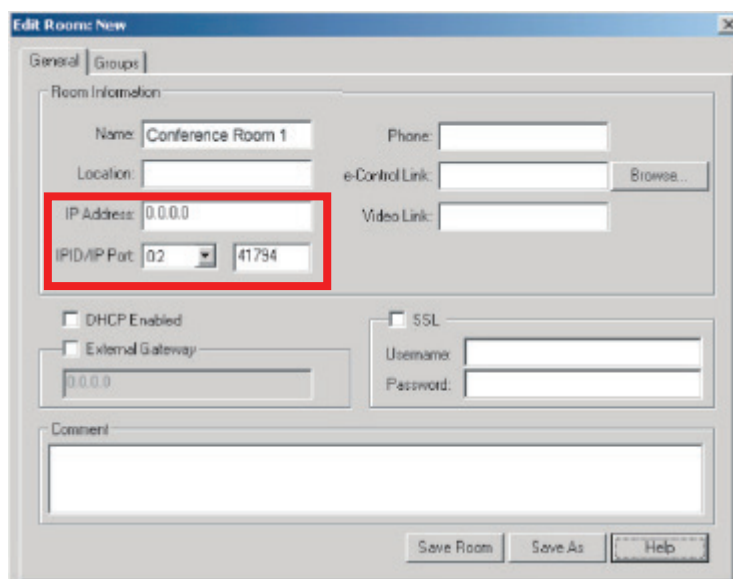

Veillez vous rendre sur le site Web ci-dessous pour obtenir le Guide de d'utilisation de RoomView™ et plus d'informations :

[http://www.crestron.com/products/roomview\\_connected\\_embedded\\_projectors\\_devices/resources.asp](http://www.crestron.com/products/roomview_connected_embedded_projectors_devices/resources.asp)

## Formats PJLink™, SNMP, AMX et Xpanel pris en charge

Ce projecteur est conforme à PJLink™, SNMP V.1, AMX ou Xpanel V1.10. Pour des détails, veuillez suivre son guide d'utilisation ou site Web respectivement pour contrôler et gérer les projecteurs.

**REMARQUE :** PJLink™ ne peut être utilisé que lorsque le mot de passe pour le contrôle réseau a été défini.

# > Fonctions des menus

Cette section présente le menu à l'écran (OSD) et ses options.

## Utilisation du menu à l'écran (OSD)

**REMARQUE :** Les captures d'écran OSD dans ce manuel sont à titre indicatif uniquement et peuvent différer de l'apparence réelle. Certains des paramètres OSD suivants peuvent ne pas être disponibles. Veuillez consulter l'OSD actuel de votre projecteur.

Le projecteur offre un menu à l'écran (OSD) permettant d'effectuer différents réglages. Vous pouvez y accéder en appuyant **Menu** sur le projecteur ou la télécommande.

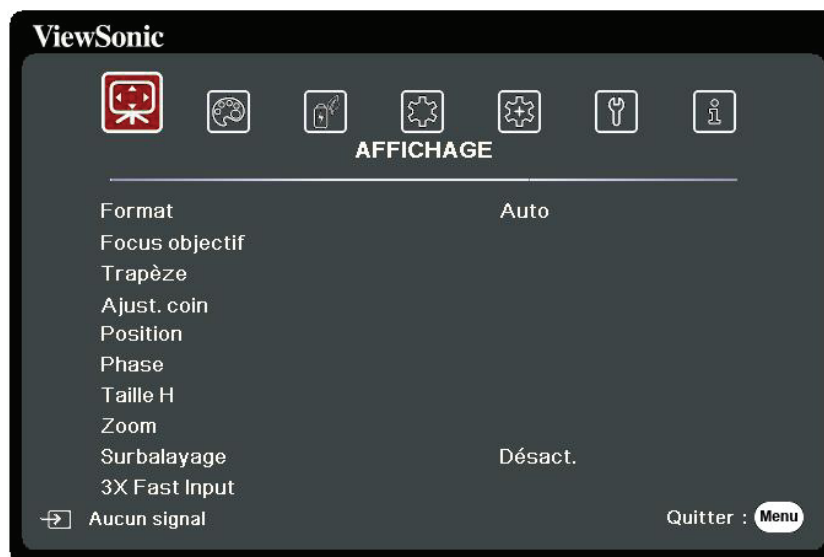

1. Appuyez ◀/▶ pour sélectionner un menu principal. Puis appuyez **Enter** ou utilisez ▲/▼ pour accéder à la liste des sous-menus.
2. Appuyez ▲/▼ pour sélectionner l'option de menu. Puis appuyez **Enter** pour afficher son sous-menu ou appuyez ◀/▶ pour ajuster/sélectionner le réglage.

**REMARQUE :** Certaines options de sous-menu peuvent avoir un autre sous-menu. Pour accéder à ce sous-menu, appuyez **Enter**. Utilisez ▲/▼ ou ◀/▶ pour ajuster/sélectionner le réglage.

## Arborescence du menu à l'écran (OSD)

Menu principal	Sous-menu	Option de menu	
<b>AFFICHAGE</b>	Format	Auto	
		4:3	
		16:9	
		16:10	
		16:6	
		Natif	
	Focus objectif		
	Trapèze	Vertical	-20 à 20
		Horizontal	-20 à 20
	Ajust. coin	Coin sup. Droit	45°/90°
		Coin sup. Gauche	45°/90°
		Coin inf. Droit	45°/90°
		Coin inf. gauche	45°/90°
	Position	X : -5 ~ 5, Y : - 5 ~ 5	
	Phase	0 à 31	
	Taille H	-15 à 15	
Zoom	0,8X ~2,0X		
Surbalayage	Désact./1/2/3/4/5		
3X Fast Input	Inactif		
	Actif		
<b>IMAGE</b>	Mode couleur	Luminosité max.	
		Présentation	
		Standard	
		Photo	
		Film	
		Mode Util. 1	
		Mode Util. 2	
	Luminosité	0 à 100	
	Contraste	-50 à 50	

Menu principal	Sous-menu	Option de menu			
IMAGE	Temp. couleurs	9000K/6500K/5500K			
		Gain rouge	0 à 100		
		Gain vert	0 à 100		
		Gain bleu	0 à 100		
		Décalage rouge	-50 à +50		
		Décalage vert	-50 à +50		
		Décalage bleu	-50 à +50		
	Avancée	Couleur	-50 à 50		
		Teinte	-50 à 50		
		Netteté	0 à 31		
		Gamma	1,8/2,0/2,2/2,35/ 2,5/Cubic/sRGB		
		Brilliantcolor	Désact./1/2/3/4/ 5/6/7/8/9/10		
		Noise Reduction	0 à 31		
		Gestion couleur	Couleur primaire		
			Nuance		
	Saturation				
	Gain				
	Réinitialiser réglages couleur	Réinit.			
		Annuler			



Menu principal	Sous-menu	Option de menu		
<b>POWER MANAGEMENT</b>	Sous tension auto	Signal	Désactiver/VGA/ HDMI/Tous	
		CEC	Désactiver/Activer	
		Mise sous tension directe	Désactiver/Activer	
	Énergie intell.	Alim. auto. désact.	Désactiver/10 min/ 20 min/30 min	
		Minuteur	Désactiver/30 min/ 1 h/2 h/3 h/4 h/8 h/ 12 h	
		Économie Énergie	Désactiver/Activer	
	Paramètres de veille	Boucle VGA	Désact./Activ.	
		Relais audio	Désact./Activ.	
	Alim. USB A	Activ.		
		Désact.		

Menu principal	Sous-menu	Option de menu			
<b>DE BASE</b>	Mode audio	Musique/Parole/Film			
	Param. audio	Muet	Désact./Activ.		
		Volume audio	0 à 20		
		Bip de mise sous/hors tension	Désact./Activ.		
	Minuteur de présentation	Intervalle du minuteur	1~240 m		
		Affichage du compteur	Toujours/1 min/2 min/3 min/Jamais		
		Position du minuteur	Coin sup. Gauche/ Coin inf. gauche/ Coin sup. Droit/ Coin inf. Droit		
		Mode de calcul du minuteur	Vers l'arrière/ Vers l'avant		
		Fonction de rappel sonore	Désact./Activ.		
		Début du compte/Désact.			
	Motif	Désact.			
		Carte test			
	Minuteur d'inactivité	Désactiver/5 min/10 min/15 min/20 min/25 min/30 min			
	Message	Désact.			
		Activ.			
	Écran d'accueil	Noir			
		Bleu			
ViewSonic					
<b>AVANCÉE</b>	Réglages 3D	Lunettes 3D	DLP/VESA 3D		
		Format 3D	Auto		
			Désact.		
			Trame séquentiel.		
			Combi trame		
			Haut-bas		
		Côte-à-côte			
	Inverser sync 3D	Désactiver/Inverser			
	Enr. réglages 3D	Oui/Non			
	Paramètres HDMI	Format HDMI	Auto/RGB/YUV		
Portée HDMI		Auto/Optimisé/Normal			

Menu principal	Sous-menu	Option de menu		
AVANCÉE	HDR	HDR	Auto/SDR	
		EOTF	Bas/Mid/High	
	Paramètres de contrôle réseau	Paramètres réseau	DHCP ACTIVÉ/ IP statique	
		Adresse IP du projecteur		
		Masque de sous-réseau		
		Passerelle par défaut		
		Serveur DNS		
		Contrôle réseau en veille	Désact./Activ.	
		Appliquer		
	Paramètres source lum.	Mode source lum.	Normal/Eco/ Dynamic Eco/Perso	
		Alim. source lum.	20%~100%	
		Réinit. heures source lum.	Réinit./Annuler	
		Informations d'heures source lum.	Durée d'utilisation de la source lumineuse	
			Normal	
			Eco	
			Dynamic Eco	
	Projection à 360 degrés	Désact.		
		Activ.		
	Sous-titrage	Activer Ss-tit. codé	Désact./Activ.	
		Version Ss-tit.	SS-T1/SS-T2/SS-T3/SS-T4	
	Réinitialiser réglages	Réinit.		
		Annuler		

Menu principal	Sous-menu	Option de menu		
SYSTÈME	Langue	Sélection multilingue de l'OSD		
	Position du projecteur	Sol avant		
		Sol arrière		
		Plafond arr.		
		Plafond avant		
	Réglages des menus	Durée d'affichage du menu	5 sec/10 sec/15 sec/ 20 sec/25 sec/30 sec	
		Position du menu	Centre/Coin sup. Gauche/ Coin sup. Droit/ Coin inf. gauche/ Coin inf. Droit	
	Mode Haute altitude	Désact.		
		Activ.		
	Recherche auto rapide	Désact.		
		Activ.		
	Param. de sécurité	Modifier MP	Désact./Activ.	
		Verrou alimentation		
	Verr. touches panneau	Désact.		
		Activ.		
	Code de télécommande	1/2/3/4/5/6/7/8		
Méthode de contrôle	RS-232			
	USB			
	HDBaseT			
Débit en bauds	2400/4800/9600/14400/19200/38400/57600/ 115200			

Menu principal	Sous-menu	Option de menu
<b>INFORMATIONS</b>	Source	
	Mode couleur	
	Résolution	
	Système de couleurs	
	Adresse IP	
	Adresse MAC	
	Version micrologiciel	
	3X Fast Input	
	S/N	

## Menu AFFICHAGE

1. Appuyez le bouton **Menu** pour afficher le menu à l'écran (OSD).
2. Appuyez ◀/▶ pour sélectionner le menu **AFFICHAGE**. Puis appuyez **Enter** ou utilisez ▲/▼ pour accéder au menu **AFFICHAGE**.

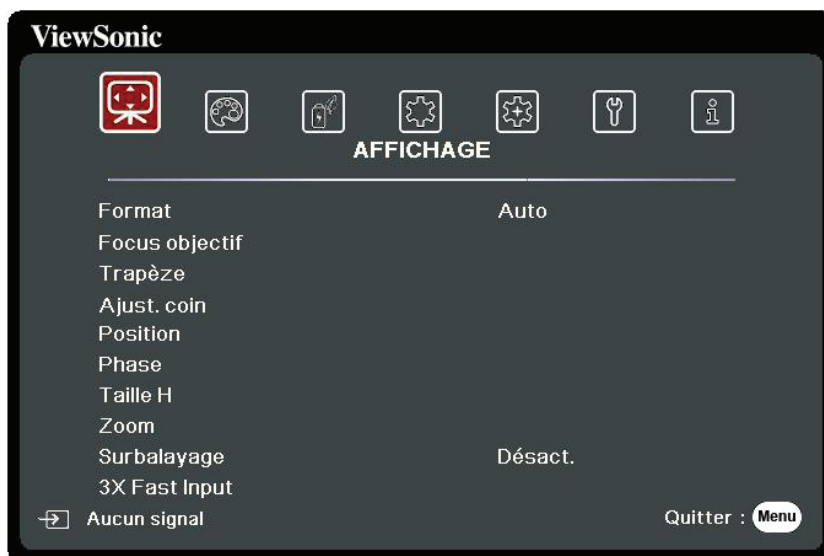

3. Appuyez ▲/▼ pour sélectionner l'option de menu. Puis appuyez **Enter** pour afficher son sous-menu ou appuyez ◀/▶ pour ajuster/sélectionner le réglage.

**REMARQUE :** Certaines options de sous-menu peuvent avoir un autre sous-menu. Pour accéder à ce sous-menu, appuyez **Enter**. Utilisez ▲/▼ ou ◀/▶ pour ajuster/sélectionner le réglage.

Option de menu	Description
Format	<p><u>Auto</u> Met une image à l'échelle proportionnellement pour qu'elle soit adaptée à la résolution native dans sa largeur horizontale. Cette option est recommandée pour les images qui ne sont pas en 4:3 ou 16:9 et si vous souhaitez tirer parti au maximum de l'écran sans modifier le rapport hauteur/largeur de l'image.</p> <p><u>4:3</u> Met une image à l'échelle afin qu'elle s'affiche au centre de l'écran en respectant un format 4:3. Cette option est recommandée pour les images 4:3, telles que les images des écrans d'ordinateur, des téléviseurs à définition standard et des DVD avec un format 4:3, ce qui permet de conserver le format lors de l'affichage.</p> <p><u>16:9</u> Met une image à l'échelle afin qu'elle s'affiche au centre de l'écran en respectant un format 16:9. Cette option est recommandée pour les images auxquelles le format 16:9 est déjà appliqué, telles que les images des téléviseurs haute définition, ce qui permet de conserver le format lors de l'affichage.</p> <p><u>16:10</u> Met une image à l'échelle afin qu'elle s'affiche au centre de l'écran en respectant un format de 16:10. Cette option est recommandée pour les images auxquelles le format 16:10 est déjà appliqué, ce qui permet de conserver le format lors de l'affichage.</p> <p><u>16:6</u> Met une image à l'échelle afin qu'elle s'affiche au centre de l'écran en respectant un format de 16:6. C'est le plus approprié pour afficher des images ultra-larges.</p> <p><u>Natif</u> Projette une image selon sa résolution d'origine et la redimensionne pour être adaptée à la zone d'affichage. Pour les signaux d'entrée avec de plus faibles résolutions, l'image projetée sera affichée dans sa taille originale.</p>
Focus objectif	Ajuste les paramètres de mise au point.
Trapèze	Ajuste la distorsion trapézoïdale lorsque l'image projetée devient un trapézoïde du fait d'une projection inclinée.
Ajust. coin	Ajuste manuellement la forme et la taille d'une image qui est inégalement rectangulaire sur tous les côtés.

Option de menu	Description
Position	<p>Ajuste la position de l'image projetée.</p> <p><b>REMARQUE :</b></p> <ul style="list-style-type: none"> <li>• Cette fonction n'est disponible que lorsqu'un signal d'entrée PC est sélectionné.</li> <li>• La plage d'ajustement peut varier selon différentes fréquences.</li> </ul>
Phase	<p>Ajuste la phase de l'horloge pour réduire la distorsion de l'image.</p> <p><b>REMARQUE :</b> Cette fonction n'est disponible que lorsqu'un signal d'entrée PC est sélectionné.</p>
Taille H	<p>Règle la largeur horizontale de l'image.</p> <p><b>REMARQUE :</b> Cette fonction n'est disponible que lorsqu'un signal d'entrée PC est sélectionné.</p>
Zoom	<p>Agrandit l'image projetée et vous permet de naviguer dans l'image.</p>
Surbalayage	<p>Ajuste le taux de surbalayage de 0% à 5%.</p> <p><b>REMARQUE :</b> Cette fonction n'est disponible que lorsqu'un signal d'entrée vidéo composite ou HDMI est sélectionné.</p>
3X Fast Input	<p>Cette fonction est favorable à la réduction du taux de trame. Un temps de réponse rapide dans la fréquence native peut être atteint. Lorsque cette option est activée, les réglages suivants reviennent aux valeurs par défaut de l'usine : Format, Trapèze, Ajust. coin, Position, Zoom, Surbalayage.</p> <p><b>REMARQUE :</b> Cette fonction n'est disponible que lorsqu'un signal d'entrée natif est sélectionné.</p>







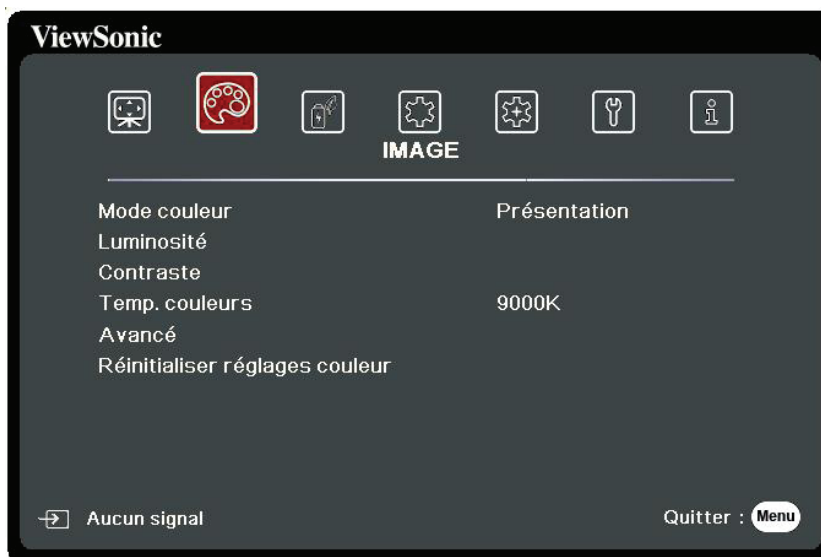

## Menu IMAGE

1. Appuyez le bouton **Menu** pour afficher le menu à l'écran (OSD).
2. Appuyez ◀/▶ pour sélectionner le menu **IMAGE**. Puis appuyez **Enter** ou utilisez ▲/▼ pour accéder au menu **IMAGE**.



3. Appuyez ▲/▼ pour sélectionner l'option de menu. Puis appuyez **Enter** pour afficher son sous-menu ou appuyez ◀/▶ pour ajuster/sélectionner le réglage.

**REMARQUE** : Certaines options de sous-menu peuvent avoir un autre sous-menu. Pour accéder à ce sous-menu, appuyez **Enter**. Utilisez ▲/▼ ou ◀/▶ pour ajuster/sélectionner le réglage.

Option de menu	Description
Mode couleur	<p><u>Luminosité max.</u> Optimise la luminosité de l'image projetée. Ce mode est adapté aux environnements où une grande luminosité est requise, comme les pièces bien éclairées.</p> <p><u>Présentation</u> Conçu pour les présentations dans un environnement en lumière du jour afin de s'adapter aux couleurs des ordinateurs de bureau et portables.</p> <p><u>Standard</u> Conçu pour des circonstances normales dans un environnement en lumière du jour.</p> <p><u>Photo</u> Conçu pour l'affichage des photos.</p> <p><u>Film</u> Pour les films et clips vidéo hauts en couleur issus d'appareils photos ou de vidéos numériques par l'intermédiaire de l'entrée du PC, pour un meilleur affichage dans les environnements obscurs (peu éclairés).</p> <p><u>Mode Util. 1/Mode Util. 2</u> Rappelle les paramètres personnalisés. Après que Mode Util. 1/Mode Util. 2 est sélectionné, certains des sous-menus sous le menu <b>IMAGE</b> peuvent être ajustés, selon la source d'entrée que vous avez sélectionnée.</p>
Luminosité	<p>Plus la valeur est élevée, plus l'image est lumineuse. Ajustez cette option pour que les zones noires de l'image restent noires et que les détails des zones sombres restent visibles.</p> <div style="display: flex; justify-content: space-around; align-items: flex-end;">    </div>
Contraste	<p>Utilisez ceci pour configurer le niveau de blanc après avoir ajusté le paramètre <b>Luminosité</b>.</p> <div style="display: flex; justify-content: space-around; align-items: flex-end;">    </div>

Option de menu	Description
Temp. couleurs	<p><u>9000K</u> Le blanc des images tire vers le bleu.</p> <p><u>6500K</u> Les images conservent une apparence blanche normale.</p> <p><u>5500K</u> Le blanc des images tire vers le rouge.</p> <p>Pour définir une température de couleur personnalisée, vous pouvez ajuster les éléments suivants :</p> <p><u>Gain rouge/Gain vert/Gain bleu</u> Ajuste le niveau de contraste des rouges, verts et bleus.</p> <p><u>Décalage rouge/Décalage vert/Décalage bleu</u> Ajuste le niveau de luminosité des rouges, verts et bleus.</p>
Avancée	<p><u>Couleur</u> Une valeur inférieure donne des couleurs moins saturées. Si le réglage est trop élevé, les couleurs seront trop vives et irréalistes.</p> <p><u>Teinte</u> Une valeur plus élevée rendra l'image plus verdâtre alors qu'une valeur plus faible rendra l'image plus rougeâtre.</p> <p><u>Netteté</u> Une valeur plus élevée rend l'image plus nette, alors qu'une valeur plus faible l'adoucit.</p> <p><u>Gamma</u> Gamma fait référence au niveau de luminosité des niveaux de gris du projecteur.</p> <p><u>Brilliantcolor</u> Cette fonction utilise un nouvel algorithme de traitement des couleurs et des améliorations au niveau du système pour permettre une luminosité plus élevée tout en offrant des couleurs plus vraies et plus éclatantes dans l'image projetée. Elle permet une augmentation de luminosité de plus 50% dans les images en demi-teintes qui sont communes dans les scènes vidéo et naturelles, pour que le projecteur reproduise les images en couleurs réalistes et vraies. Si vous préférez des images avec cette qualité, sélectionnez un niveau adapté à vos besoins.</p>

Option de menu	Description
Avancée	<p><u>Noise Reduction</u>            Cette fonction réduit le bruit électrique de l'image causé par différents lecteurs média. Plus la valeur est élevée, plus le bruit est faible. (Non disponible lorsque le signal d'entrée est HDMI.)</p> <p><u>Gestion couleur</u>            La gestion des couleurs ne devrait être considérée que dans les installations permanentes avec des niveaux d'éclairage contrôlés, telles que les salles de conseil, les amphithéâtres ou les salles de cinéma à la maison. La gestion des couleurs fournit un ajustement précis des couleurs pour permettre une meilleure reproduction des couleurs. Sélectionnez d'abord Couleur primaire et ajustez ses plage/valeurs dans Nuance, Saturation et Gain.</p>
Réinitialiser réglages couleur	Rétablit les réglages d'image actuels aux réglages par défaut.

# Menu GESTION DE L'ÉNERGIE

1. Appuyez le bouton **Menu** pour afficher le menu à l'écran (OSD).
2. Appuyez ◀/▶ pour sélectionner le menu **GESTION DE L'ÉNERGIE**. Puis appuyez **Enter** ou utilisez ▲/▼ pour accéder au menu **GESTION DE L'ÉNERGIE**.



3. Appuyez ▲/▼ pour sélectionner l'option de menu. Puis appuyez **Enter** pour afficher son sous-menu ou appuyez ◀/▶ pour ajuster/sélectionner le réglage.

**REMARQUE** : Certaines options de sous-menu peuvent avoir un autre sous-menu. Pour accéder à ce sous-menu, appuyez **Enter**. Utilisez ▲/▼ ou ◀/▶ pour ajuster/sélectionner le réglage.

Option de menu	Description
Sous tension auto	<p><u>Signal</u> Sélectionner VGA/HDMI permet au projecteur de s'allumer automatiquement lorsque le signal VGA/HDMI est transmis via le câble VGA/HDMI. Vous pouvez également sélectionner Tous et le projecteur s'allumera automatiquement après avoir reçu un signal VGA ou HDMI.</p> <p><u>CEC</u> Ce projecteur prend en charge la fonction CEC (Consumer Electronics Control) pour une mise sous/hors tension synchronisée via la connexion HDMI. Autrement dit, si un appareil qui prend également en charge la fonction CEC est connecté à l'entrée HDMI du projecteur, lorsque le projecteur est éteint, l'appareil connecté sera également éteint automatiquement. Lorsque l'appareil connecté est allumé, le projecteur s'allumera automatiquement.</p> <p><b>REMARQUE :</b></p> <ul style="list-style-type: none"> <li>• Pour que la fonction CEC fonctionne correctement, assurez-vous que l'appareil est correctement connecté à l'entrée HDMI du projecteur via un câble HDMI, et que sa fonction CEC est activée.</li> <li>• Selon l'appareil connecté, la fonction CEC peut ne pas fonctionner.</li> </ul> <p><u>Mise sous tension directe</u> Permet au projecteur de s'allumer automatiquement lorsqu'il est alimenté par le cordon d'alimentation.</p>
Énergie intell.	<p><u>Alim. auto. désact.</u> Permet au projecteur de s'éteindre automatiquement après un certain temps une fois qu'aucune source d'entrée n'est détectée pour éviter une utilisation inutile de la source lumineuse.</p> <p><u>Minuteur</u> Permet au projecteur de s'éteindre automatiquement après un certain temps pour éviter une utilisation inutile de la source lumineuse.</p> <p><u>Économie Énergie</u> Réduit la consommation si aucune source d'entrée n'est détectée. Quand Activer est sélectionné, le projecteur passera en mode Économie Énergie après qu'aucun signal n'est détecté pendant cinq (5) minutes. Cela aidera également à éviter tout gaspillage inutile de la vie de la source lumineuse.</p>

Option de menu	Description
Paramètres de veille	<p>Les fonctions ci-dessous sont disponibles en mode veille (branché, mais pas allumé).</p> <p><u>Boucle VGA</u> Lors de la sélection de Activ., le projecteur ne transmet que le signal reçu de COMPUTER IN.</p> <p><u>Relais audio</u> Lors de la sélection de Activ., le projecteur transmet un signal audio quand les prises AUDIO IN et AUDIO OUT sont correctement connectées à un appareil approprié.</p>
Alim. USB A	<p>Quand Activ., le port USB de type A peut fournir l'alimentation, et le Méthode de contrôle basculera automatiquement sur RS-232.</p>

## Menu DE BASE

1. Appuyez le bouton **Menu** pour afficher le menu à l'écran (OSD).
2. Appuyez ◀/▶ pour sélectionner le menu **DE BASE**. Puis appuyez **Enter** ou utilisez ▲/▼ pour accéder au menu **DE BASE**.

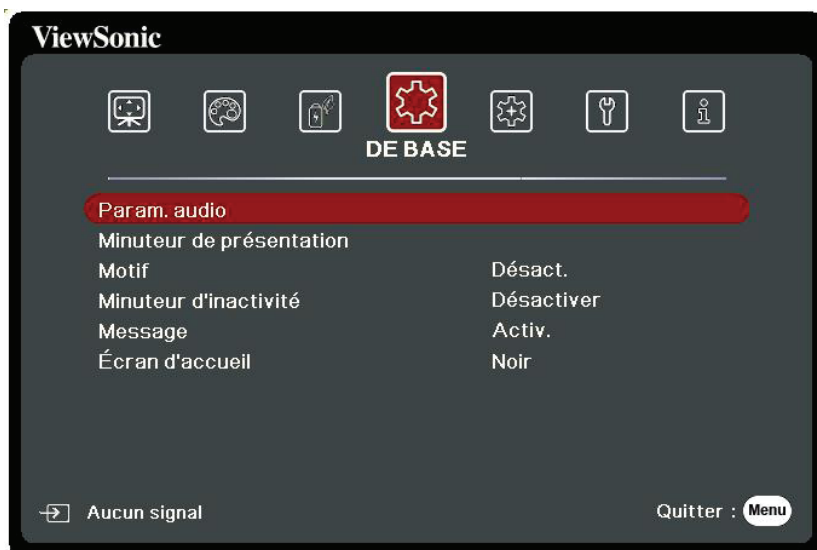

3. Appuyez ▲/▼ pour sélectionner l'option de menu. Puis appuyez **Enter** pour afficher son sous-menu ou appuyez ◀/▶ pour ajuster/sélectionner le réglage.

**REMARQUE** : Certaines options de sous-menu peuvent avoir un autre sous-menu. Pour accéder à ce sous-menu, appuyez **Enter**. Utilisez ▲/▼ ou ◀/▶ pour ajuster/sélectionner le réglage.



Option de menu	Description
Param. audio	<p><u>Mode audio</u> Sélectionnez un mode audio préféré en fonction de votre contenu audio.</p> <p><u>Muet</u> Sélectionnez Activ. pour désactiver temporairement le haut-parleur interne du projecteur ou le volume sorti depuis la prise de sortie audio.</p> <p><u>Volume audio</u> Ajuste le volume du haut-parleur interne du projecteur ou le volume sorti depuis la prise de sortie audio.</p> <p><u>Bip de mise sous/hors tension</u> Active/désactive la sonnerie pendant les processus de démarrage et d'arrêt.</p>
Minuteur de présentation	<p>Le minuteur de présentation permet d'indiquer à l'écran la durée d'une présentation afin de vous permettre de mieux gérer votre temps.</p> <p><u>Intervalle du minuteur</u> Définit la durée. Si le minuteur est déjà activé, il redémarrera à chaque fois que vous redéfinissez Intervalle du minuteur.</p> <p><u>Affichage du compteur</u> Vous permet de décider si vous souhaitez que le minuteur s'affiche à l'écran pour une des périodes suivantes :</p> <ul style="list-style-type: none"> <li>» Toujours : Affiche le minuteur à l'écran pendant toute la durée de la présentation.</li> <li>» 1 min/2 min/3 min : Affiche le minuteur à l'écran durant la dernière ou les 2 ou 3 dernières minute(s).</li> <li>» Jamais : Masque le minuteur pendant toute la durée de la présentation.</li> </ul> <p><u>Position du minuteur</u> Définit la position du minuteur.</p> <p><u>Mode de calcul du minuteur</u> Définit la direction de comptage souhaitée entre :</p> <ul style="list-style-type: none"> <li>» Vers l'arrière : Décroit en comptant à rebours de l'heure prédéfinie à 0.</li> <li>» Vers l'avant : Avance en augmentant de 0 à l'heure prédéfinie.</li> </ul> <p><u>Fonction de rappel sonore</u> Vous permet de décider si vous souhaitez activer le rappel sonore. Une fois activé, un double bip sera entendu aux 30 dernières secondes vers l'arrière ou l'avant, et un triple bip sera émis lorsque le minuteur expire.</p> <p><u>Début du compte/Désact.</u> Sélectionnez Début du compte pour activer le minuteur. Sélectionnez Désact. pour l'annuler.</p>

Option de menu	Description
Motif	Permet d'ajuster la taille et la mise au point de l'image et de vérifier la distorsion de l'image projetée.
Minuteur d'inactivité	<p>Permet au projecteur de renvoyer automatiquement l'image après un certain temps lorsqu'aucune action n'est effectuée sur l'écran vide. Pour afficher l'écran vide, appuyez <b>Blank</b> sur le projecteur ou la télécommande.</p> <p><b>REMARQUE :</b> Évitez de placer des objets devant l'objectif de projection car ils risqueraient de se déformer en raison de la chaleur ou de provoquer un incendie.</p>
Message	Active ou désactive les messages de rappel, c.-à-d. le message « Vide ».
Écran d'accueil	Sélectionne le logo à afficher lors de la phase de démarrage du projecteur.

## Menu AVANCÉE

1. Appuyez le bouton **Menu** pour afficher le menu à l'écran (OSD).
2. Appuyez ◀/▶ pour sélectionner le menu **AVANCÉE**. Puis appuyez **Enter** ou utilisez ▲/▼ pour accéder au menu **AVANCÉE**.

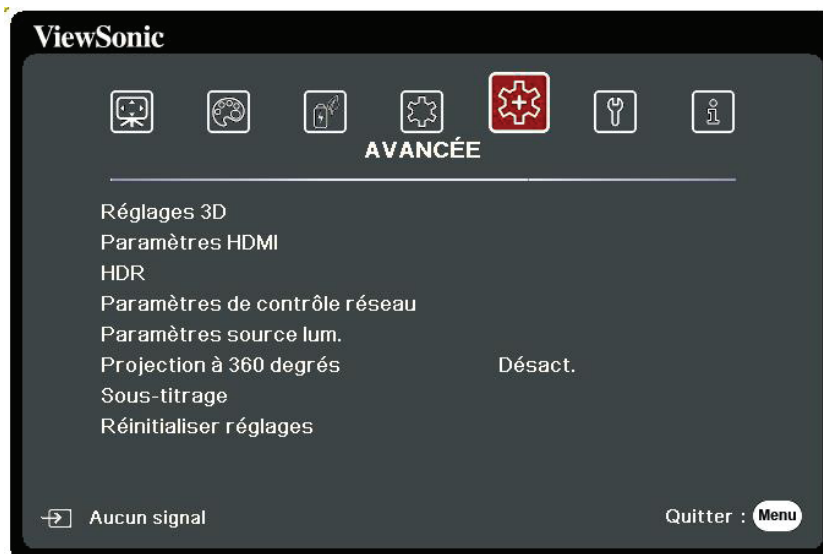

3. Appuyez ▲/▼ pour sélectionner l'option de menu. Puis appuyez **Enter** pour afficher son sous-menu ou appuyez ◀/▶ pour ajuster/sélectionner le réglage.

**REMARQUE** : Certaines options de sous-menu peuvent avoir un autre sous-menu. Pour accéder à ce sous-menu, appuyez **Enter**. Utilisez ▲/▼ ou ◀/▶ pour ajuster/sélectionner le réglage.

Option de menu	Description
Réglages 3D	<p>Ce projecteur comporte une fonction 3D qui vous permet d'apprécier les films, les vidéos et les événements sportifs en 3D, d'une manière plus réaliste en présentant la profondeur des images. Une paire de lunettes 3D est nécessaire pour voir les images en 3D.</p> <p><u>Lunettes 3D</u> Choisit le type de lunettes 3D approprié.</p> <p><u>Format 3D</u> Le réglage par défaut est Auto et le projecteur choisit automatiquement un format 3D approprié lors de la détection du contenu 3D. Si le projecteur ne peut pas reconnaître le format 3D, choisissez un mode 3D.</p> <p><u>Inverser sync 3D</u> Lorsque vous constatez l'inversion de la profondeur de l'image, activez cette fonction pour corriger le problème.</p> <p><u>Enr. réglages 3D</u> Enregistre les réglages 3D actuels. Les réglages 3D seront automatiquement appliqués si la même résolution et la même source d'entrée sont sélectionnées.</p> <p><b>REMARQUE</b> : Quand la fonction 3D Sync est activée :</p> <ul style="list-style-type: none"> <li>• Le niveau de luminosité de l'image projetée diminuera.</li> <li>• Le Mode couleur, le Mode source lum., le Zoom et le Surbalayage ne peuvent pas être ajustés.</li> </ul>
Paramètres HDMI	<p><u>Format HDMI</u> Sélectionnez un espace de couleur approprié en fonction du paramètre d'espace de couleur de l'appareil de sortie sélectionné.</p> <ul style="list-style-type: none"> <li>» Auto : Règle le projecteur pour détecter la configuration de l'espace de couleur du signal d'entrée automatiquement.</li> <li>» RGB : Définit l'espace de couleur sur RGB.</li> <li>» YUV : Définit l'espace de couleur sur YUV.</li> </ul> <p><u>Portée HDMI</u> Sélectionnez une plage de couleur HDMI approprié en fonction du paramètre de plage de couleur de l'appareil de sortie sélectionné.</p> <ul style="list-style-type: none"> <li>» Auto : Règle le projecteur pour détecter la plage HDMI du signal d'entrée automatiquement.</li> <li>» Optimisé : Définit la plage de couleur HDMI sur 0 - 255.</li> <li>» Normal : Définit la plage de couleur HDMI sur 16 - 235.</li> </ul>

Option de menu	Description					
HDR	<p><u>HDR</u> Le projecteur prend en charge les sources d'imagerie HDR. Il peut détecter automatiquement la gamme dynamique de la source et optimiser les paramètres de couleur et gamma de l'image pour reproduire le contenu dans de nombreuses conditions lumineuses. Vous pouvez également sélectionner SDR.</p> <p><u>EOTF</u> Le projecteur peut ajuster automatiquement les niveaux de luminosité de votre image en fonction de la source d'entrée. Normalement, le réglage par défaut « Mid » est recommandé. Si la luminosité de l'image projetée est sombre, veuillez utiliser « Bas ». Lorsque vous donnez la priorité à la propriété de gradation, veuillez utiliser « High ».</p>					
Paramètres de contrôle réseau	<p><u>Paramètres réseau</u></p> <ul style="list-style-type: none"> <li>» DHCP ACTIVÉ : Sélectionnez ceci si vous êtes dans un environnement DHCP et les paramètres Adresse IP du projecteur, Masque de sous-réseau, Passerelle par défaut, Serveur DNS seront automatiquement récupérés.</li> <li>» IP statique : Sélectionnez ceci si vous êtes dans un environnement non-DHCP et apportez des ajustements aux paramètres ci-dessous.</li> </ul> <table border="1" data-bbox="438 1205 1401 1464"> <tr> <td data-bbox="438 1205 853 1249"><u>Adresse IP du projecteur</u></td> <td data-bbox="858 1205 1401 1464" rowspan="4">Disponible uniquement quand <u>Paramètres réseau</u> est défini sur IP statique. Utilisez ◀/▶ pour sélectionner une colonne et utilisez ▲/▼ pour ajuster la valeur.</td> </tr> <tr> <td data-bbox="438 1249 853 1294"><u>Masque de sous-réseau</u></td> </tr> <tr> <td data-bbox="438 1294 853 1339"><u>Passerelle par défaut</u></td> </tr> <tr> <td data-bbox="438 1339 853 1464"><u>Serveur DNS</u></td> </tr> </table> <p><u>Contrôle réseau en veille</u> Permet au projecteur de fournir la fonction réseau en mode veille.</p> <p><u>Appliquer</u> Valide les paramètres.</p>	<u>Adresse IP du projecteur</u>	Disponible uniquement quand <u>Paramètres réseau</u> est défini sur IP statique. Utilisez ◀/▶ pour sélectionner une colonne et utilisez ▲/▼ pour ajuster la valeur.	<u>Masque de sous-réseau</u>	<u>Passerelle par défaut</u>	<u>Serveur DNS</u>
<u>Adresse IP du projecteur</u>	Disponible uniquement quand <u>Paramètres réseau</u> est défini sur IP statique. Utilisez ◀/▶ pour sélectionner une colonne et utilisez ▲/▼ pour ajuster la valeur.					
<u>Masque de sous-réseau</u>						
<u>Passerelle par défaut</u>						
<u>Serveur DNS</u>						

Option de menu	Description
Paramètres source lum.	<p><u>Mode source lum.</u></p> <ul style="list-style-type: none"> <li>» Normal : Fournit la pleine luminosité de la source lumineuse.</li> <li>» Eco : Réduit la consommation de la source lumineuse de 30% et réduit la luminosité pour diminuer le bruit du ventilateur.</li> <li>» Dynamic Eco : Réduit la consommation de la source lumineuse jusqu'à 30% selon le niveau de luminosité du contenu.</li> <li>» Perso : Permet de régler la puissance de la source lumineuse.</li> </ul> <p><u>Alim. source lum.</u></p> <p>Seulement disponible quand Mode source lum. est Perso.</p> <p><u>Réinit. heures source lum.</u></p> <p>Réinitialise le minuteur de la source lumineuse après l'installation d'une nouvelle source lumineuse. Pour changer la source lumineuse, veuillez contacter un technicien de service qualifié.</p> <p><u>Informations d'heures source lum.</u></p> <ul style="list-style-type: none"> <li>» Durée d'utilisation de la source lumineuse : Affiche le nombre d'heures d'utilisation de la source lumineuse.</li> </ul>
Projection à 360 degrés	<p>Il est recommandé d'activer cette fonction lorsque le projecteur est positionné dans des angles autres que 0, 90, 180 ou 270 degrés pour éviter que le projecteur ne surchauffe.</p>
Sous-titrage	<p><u>Activer Ss-tit. codé</u></p> <p>Active la fonction lorsque le signal d'entrée sélectionné comporte du sous-titrage.</p> <p><b>REMARQUE :</b></p> <ul style="list-style-type: none"> <li>• Sous-titrage : Un affichage à l'écran du dialogue, des commentaires et des effets sonores des émissions de télévision et vidéos qui sont sous-titrées (généralement marqués comme « SS-T » dans les programmes de télévision).</li> <li>• Cette fonction n'est disponible que lorsqu'un signal d'entrée vidéo composite est sélectionné et format de système est NTSC.</li> </ul> <p><u>Version Ss-tit.</u></p> <p>Pour afficher le sous-titrage, sélectionnez SS-T1, SS-T2, SS-T3 ou SS-T4 (SS-T1 affiche le sous-titrage dans la langue principale de votre région).</p>
Réinitialiser réglages	<p>Rétablit les paramètres par défaut. Lors de l'utilisation de Réinitialiser réglages, les réglages suivants sont conservés : Trapèze, Ajust. coin, Zoom, Alim. USB A, Alim. source lum., Langue, Position du projecteur, Paramètres réseau, Mode Haute altitude, Param. de sécurité, Code de télécommande, Méthode de contrôle, Débit en bauds, Focus objectif, Projection à 360 degrés, et Mode source lum.</p>

## Menu SYSTÈME

1. Appuyez le bouton **Menu** pour afficher le menu à l'écran (OSD).
2. Appuyez ◀/▶ pour sélectionner le menu **SYSTÈME**. Puis appuyez **Enter** ou utilisez ▲/▼ pour accéder au menu **SYSTÈME**.

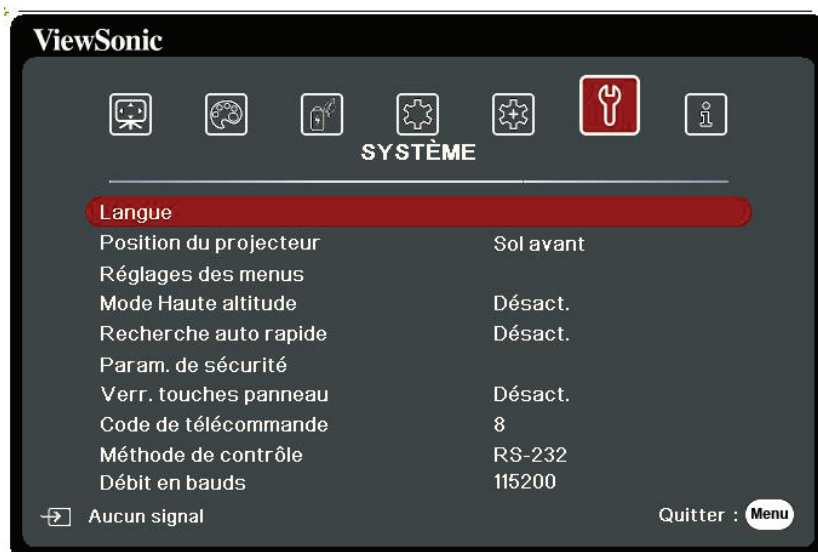

3. Appuyez ▲/▼ pour sélectionner l'option de menu. Puis appuyez **Enter** pour afficher son sous-menu ou appuyez ◀/▶ pour ajuster/sélectionner le réglage.

**REMARQUE :** Certaines options de sous-menu peuvent avoir un autre sous-menu. Pour accéder à ce sous-menu, appuyez **Enter**. Utilisez ▲/▼ ou ◀/▶ pour ajuster/sélectionner le réglage.

Option de menu	Description
Langue	Définit la langue du menu à l'écran (OSD).
Position du projecteur	Sélectionne une position appropriée pour le projecteur.
Réglages des menus	<p><u>Durée d'affichage du menu</u> Détermine le temps d'attente avant la désactivation du menu OSD après votre dernière interaction.</p> <p><u>Position du menu</u> Définit la position du menu OSD.</p>
Mode Haute altitude	<p>Il est recommandé d'utiliser le Mode Haute altitude lorsque votre environnement est entre 1500 m et 3000 m au-dessus du niveau de la mer, et à une température ambiante entre 0°C et 30°C.</p> <p><b>REMARQUE :</b></p> <ul style="list-style-type: none"> <li>• N'utilisez pas le Mode Haute altitude si votre altitude est entre 0 m et 1499 m et la température est entre 0°C et 35°C. Si vous le faites, le projecteur sera trop refroidi.</li> <li>• L'utilisation du « Mode Haute altitude » peut générer plus de bruit de fonctionnement car la vitesse du ventilateur sera augmentée afin d'améliorer le refroidissement et les performances.</li> </ul>
Recherche auto rapide	Permet au projecteur de rechercher automatiquement les signaux.
Param. de sécurité	Voir « Utiliser la fonction de mot de passe » à la page 20.
Verr. touches panneau	Verrouille les touches de commande sur le projecteur.
Code de télécommande	<p>Définit le code de la télécommande pour ce projecteur (entre 1 et 8). Lorsque plusieurs projecteurs adjacents sont en opération en même temps, permuter les codes peut éviter les interférences provenant d'autres télécommandes. Après que le code de la télécommande est défini, passez au même ID pour que la télécommande contrôle ce projecteur.</p> <p>Pour permuter le code pour la télécommande, appuyez <b>ID set</b> et le bouton numérique correspondant au code de contrôle de la télécommande en même temps pendant 5 secondes ou plus. Le code initial est réglé sur 1. Lorsque le code est permuté sur 8, la télécommande peut contrôler tous les projecteurs.</p> <p><b>REMARQUE :</b> Si des codes différents sont réglés sur le projecteur et la télécommande, il n'y aura pas de réponse de la télécommande. Quand cela se produit, un message apparaît pour vous rappeler de changer le code de la télécommande.</p>
Méthode de contrôle	Vous permet de sélectionner un port de contrôle préféré : via le port RS-232, le port USB ou le port HDBaseT. Lors de la sélection de USB, Alim. USB A sera permuté sur Désact. automatiquement.
Débit en bauds	Sélectionne un taux en baud qui est identique avec celui de votre ordinateur pour pouvoir connecter le projecteur en utilisant un câble RS-232 approprié et contrôlez le projecteur avec des commandes RS-232.



## Menu INFORMATIONS

1. Appuyez le bouton **Menu** pour afficher le menu à l'écran (OSD).
2. Appuyez ◀/▶ pour sélectionner le menu **INFORMATIONS** et afficher ses contenus.

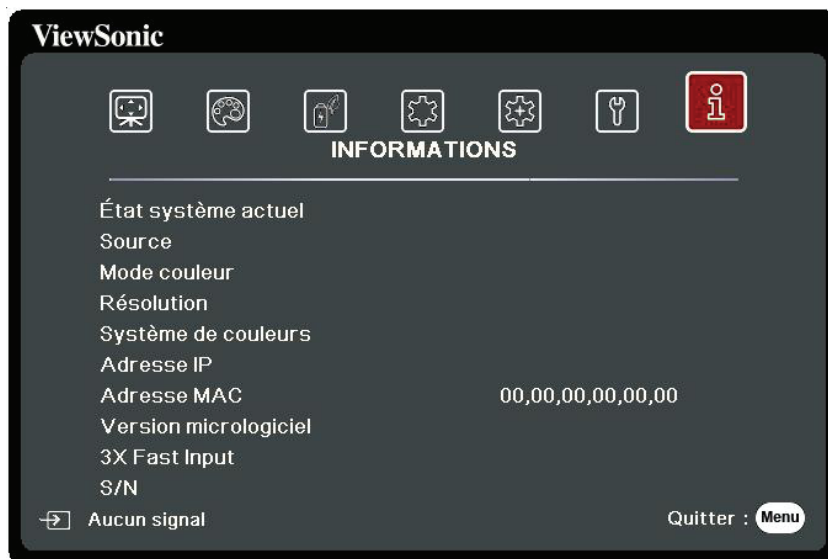

Option de menu	Description
Source	Indique l'entrée actuelle du signal.
Mode couleur	Indique le mode sélectionné dans le menu IMAGE.
Résolution	Indique la résolution native de la source d'entrée.
Système de couleurs	Indique le format du système d'entrée.
Adresse IP	Affiche l'adresse IP de votre projecteur.
Adresse MAC	Affiche l'adresse MAC de votre projecteur.
Version micrologiciel	Affiche la version actuelle du micrologiciel.
3X Fast Input	Indique si la fonction est activée ou non.
S/N	Affiche le numéro de série de ce projecteur.

# > Annexe

## Caractéristiques

Élément	Catégorie	LS831WU
Projecteur	Type	Laser
	Taille d'affichage	70" à 150"
	Luminosité (Lumens)	4500 ANSI
	Rapport de projection	0,252 (87" ±3% à 0,472m)
	Objectif	Fixe
	Type de source lumineuse	Nichia 67W x 2
	Système d'affichage	DMD 1 puce
Signal d'entrée	VGA	$f_h$ : 15 à 102KHz, $f_v$ : 48 à 120Hz, Taux de pixel : 170MHz
	HDMI	$f_h$ : 15K à 135KHz, $f_v$ : 23 à 120Hz, Taux de pixel : 600MHz
Résolution	Natif	1920 x 1200
Adaptateur secteur <sup>1</sup>	Tension d'entrée	CA 100-240V, 50/60 Hz (commutation auto)
Conditions de fonctionnement	Température	0°C à 40°C (32°F à 104°F)
	Humidité	10% à 90% (sans condensation)
	Altitude	0 à 1499 m à 0°C à 35°C 1500 à 3000 m à 0°C à 30°C
Conditions de stockage	Température	-20°C à 60°C (sans condensation)
	Humidité	10% à 90% (sans condensation)
	Altitude	0 à 40000 pi niveau de la mer à -20°C à 30°C
Dimensions	Physiques (L x H x P)	492 mm x 387 mm x 157 mm (16,1" x 12,7" x 5,1")
Poids	Physique	9,9 kg (21,8 lb)
Modes d'économie d'énergie	Activ. <sup>2</sup>	504W (Typique)
	Désact.	< 0,5W (Veille)

<sup>1</sup> Veuillez utiliser l'adaptateur secteur de ViewSonic® ou une source autorisée uniquement.

<sup>2</sup> La condition de test est conforme aux normes EEI.

## Dimensions du projecteur

492 mm (L) x 387 mm (P) x 157 mm (H)

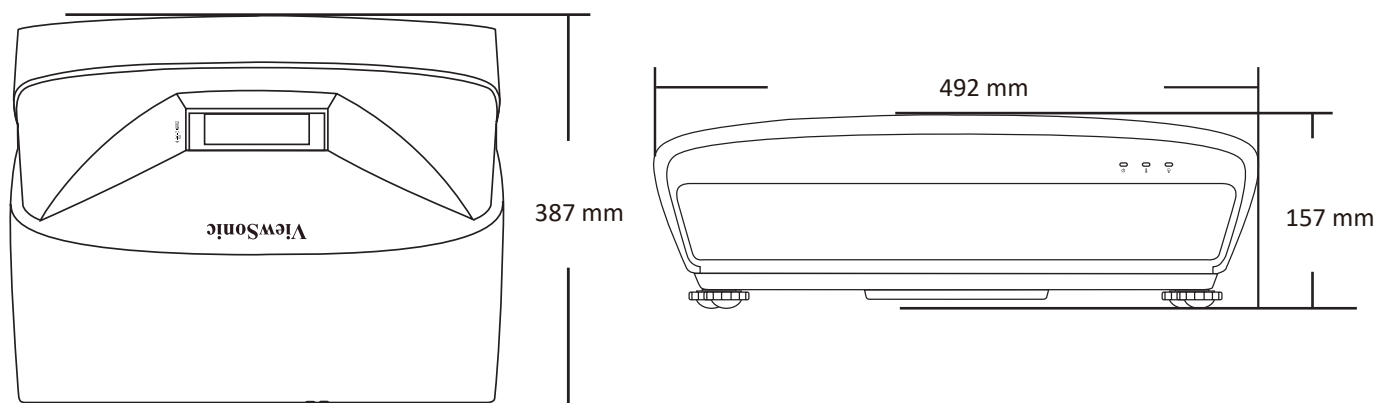

## Fréquences de fonctionnement

### RGB analogique

Résolution	Mode	Fréquence de rafraîchissement (Hz)	Fréquence H (kHz)	Horloge (MHz)	Sync 3D		
					Trame séquentiel.	Haut-bas	Côte-à-côte
720 x 400	720 x 400_70	70,087	31,469	28,3221			
640 x 480	VGA_60	59,94	31,469	25,175	Pris en charge	Pris en charge	Pris en charge
	VGA_72	72,809	37,861	31,5			
	VGA_75	75	37,5	31,5			
	VGA_85	85,008	43,269	36			
800 x 600	SVGA_60	60,317	37,879	40	Pris en charge	Pris en charge	Pris en charge
	SVGA_72	72,188	48,077	50			
	SVGA_75	75	46,875	49,5			
	SVGA_85	85,061	53,674	56,25			
	SVGA_120 (Reduce Blanking)	119,854	77,425	83	Pris en charge		
1024 x 768	XGA_60	60,004	48,363	65	Pris en charge	Pris en charge	Pris en charge
	XGA_70	70,069	56,476	75			
	XGA_75	75,029	60,023	78,75			
	XGA_85	84,997	68,667	94,5			
	XGA_120 (Reduce Blanking)	119,989	97,551	115,5	Pris en charge		
1152 x 864	1152 x 864_75	75	67,5	108			
1024 x 576	Fréquence NB	60	35,82	46,966			
1024 x 600	Fréquence NB	64,995	41,467	51,419			
1280 x 720	1280 x 720_60	60	45	74,25	Pris en charge	Pris en charge	Pris en charge
	1280 x 720_120	120	90,000	148,500	Pris en charge		

Résolution	Mode	Fréquence de rafraîchissement (Hz)	Fréquence H (kHz)	Horloge (MHz)	Sync 3D		
					Trame séquentiel.	Haut-bas	Côte-à-côte
1280 x 768	1280 x 768_60 (Reduce Blanking)	60	47,396	68,25	Pris en charge	Pris en charge	Pris en charge
	1280 x 768_60	59,87	47,776	79,5	Pris en charge	Pris en charge	Pris en charge
1280 x 800	WXGA_60	59,81	49,702	83,5	Pris en charge	Pris en charge	Pris en charge
	WXGA_75	74,934	62,795	106,5			
	WXGA_85	84,88	71,554	122,5			
	WXGA_120 (Reduce Blanking)	119,909	101,563	146,25	Pris en charge		
1280 x 1024	SXGA_60	60,02	63,981	108	Pris en charge	Pris en charge	Pris en charge
	SXGA_75	75,025	79,976	135			
	SXGA_85	85,024	91,146	157,5			
1280 x 960	1280 x 960_60	60	60	108	Pris en charge	Pris en charge	Pris en charge
	1280 x 960_85	85,002	85,938	148,5			
1360 x 768	1360 x 768_60	60,015	47,712	85,5	Pris en charge	Pris en charge	Pris en charge
1366 x 768	1366 x 768_60	59,790	47,712	85,500		Pris en charge	Pris en charge
1440 x 900	W X G A + _ 6 0 (Reduce Blanking)	60	55,469	88,75		Pris en charge	Pris en charge
	WXGA+_60	59,887	55,935	106,5	Pris en charge	Pris en charge	Pris en charge
1400 x 1050	SXGA+_60	59,978	65,317	121,75	Pris en charge	Pris en charge	Pris en charge
1600 x 1200	UXGA	60	75	162	Pris en charge	Pris en charge	Pris en charge
1680 x 1050	1680 x 1050_60 (Reduce Blanking)	59,883	64,674	119,000		Pris en charge	Pris en charge
	1680 x 1050_60	59,954	65,29	146,25	Pris en charge	Pris en charge	Pris en charge
640 x 480@67Hz	MAC13	66,667	35	30,24			
832 x 624@75Hz	MAC16	74,546	49,722	57,28			
1024 x 768@75Hz	MAC19	74,93	60,241	80			
1152 x 870@75Hz	MAC21	75,06	68,68	100			
1920 x 1080 (VESA)	1920 x 1080_60	60	67,5	148,5	Pris en charge	Pris en charge	Pris en charge
1920 x 1200 (Reduce Blanking)	1920 x 1200_60	59,950	74,038	154,000	Pris en charge	Pris en charge	Pris en charge

## HDMI (PC)

Résolution	Mode	Fréquence de rafraîchissement (Hz)	Fréquence H (kHz)	Horloge (MHz)	Sync 3D		
					Trame séquentiel.	Haut-bas	Côte-à-côte
720 x 400	720 x 400_70	70,087	31,469	28,3221			
640 x 480	VGA_60	59,94	31,469	25,175	Pris en charge	Pris en charge	Pris en charge
	VGA_72	72,809	37,861	31,5			
	VGA_75	75	37,5	31,5			
	VGA_85	85,008	43,269	36			
800 x 600	SVGA_60	60,317	37,879	40	Pris en charge	Pris en charge	Pris en charge
	SVGA_72	72,188	48,077	50			
	SVGA_75	75	46,875	49,5			
	SVGA_85	85,061	53,674	56,25			
	SVGA_120 (Reduce Blanking)	119,854	77,425	83	Pris en charge		
1024 x 768	XGA_60	60,004	48,363	65	Pris en charge	Pris en charge	Pris en charge
	XGA_70	70,069	56,476	75			
	XGA_75	75,029	60,023	78,75			
	XGA_85	84,997	68,667	94,5			
	XGA_120 (Reduce Blanking)	119,989	97,551	115,5	Pris en charge		
1152 x 864	1152 x 864_75	75	67,5	108			
1024 x 576	Fréquence NB	60	35,82	46,966			
1024 x 600	Fréquence NB	64,995	41,467	51,419			
1280 x 720	1280 x 720_60	60	45	74,25	Pris en charge	Pris en charge	Pris en charge
	1280 x 720_120	120	90,000	148,500	Pris en charge		
1280 x 768	1280 x 768_60 (Reduce Blanking)	60	47,396	68,25	Pris en charge	Pris en charge	Pris en charge
	1280 x 768_60	59,87	47,776	79,5	Pris en charge	Pris en charge	Pris en charge
1280 x 800	WXGA_60	59,81	49,702	83,5	Pris en charge	Pris en charge	Pris en charge
	WXGA_75	74,934	62,795	106,5			
	WXGA_85	84,88	71,554	122,5			
	WXGA_120 (Reduce Blanking)	119,909	101,563	146,25	Pris en charge		
1280 x 1024	SXGA_60	60,02	63,981	108	Pris en charge	Pris en charge	Pris en charge
	SXGA_75	75,025	79,976	135			
	SXGA_85	85,024	91,146	157,5			
1280 x 960	1280 x 960_60	60	60	108	Pris en charge	Pris en charge	Pris en charge
	1280 x 960_85	85,002	85,938	148,5			
1360 x 768	1360 x 768_60	60,015	47,712	85,500	Pris en charge	Pris en charge	Pris en charge
1366 x 768	1366 x 768_60	59,790	47,712	85,500	Pris en charge	Pris en charge	Pris en charge

Résolution	Mode	Fréquence de rafraîchissement (Hz)	Fréquence H (kHz)	Horloge (MHz)	Sync 3D		
					Trame séquentiel.	Haut-bas	Côte-à-côte
1440 x 900	WXGA+_60 (Reduce Blanking)	60	55,469	88,75		Pris en charge	Pris en charge
	WXGA+_60	59,887	55,935	106,5	Pris en charge	Pris en charge	Pris en charge
1400 x 1050	SXGA+_60	59,978	65,317	121,75	Pris en charge	Pris en charge	Pris en charge
1600 x 1200	UXGA	60	75	162	Pris en charge	Pris en charge	Pris en charge
1680 x 1050	1680 x 1050_60 (Reduce Blanking)	59,883	64,674	119,000		Pris en charge	Pris en charge
	1680 x 1050_60	59,954	65,29	146,25	Pris en charge	Pris en charge	Pris en charge
1920 x 1200	1920 x 1200_60 (Reduce Blanking)	59,950	74,038	154,000		Pris en charge	Pris en charge
640 x 480@67Hz	MAC13	66,667	35	30,24			
832 x 624@75Hz	MAC16	74,546	49,722	57,28			
1024 x 768@75Hz	MAC19	74,93	60,241	80			
1152 x 870@75Hz	MAC21	75,06	68,68	100			
1920 x 1080 (VESA)	1920 x 1080_60	60	67,5	148,5	Pris en charge	Pris en charge	Pris en charge
3840 x 2160	3840 x 2160_30 (Reduce Blanking)	29,97	65,66	257,404			
3840 x 2160	3840 x 2160_60 (Reduce Blanking)	59,94	133,187	522,092			
3840 x 2160	3840 x 2160_30	30	67,5	297			
3840 x 2160	3840 x 2160_60	60	135	594			

## HDMI (Vidéo)

Mode vidéo	Résolution	Fréquence frequency (KHz)	Fréquence verticale (Hz)	Fréquence horloge des points (MHz)	Sync 3D			
					Trame séquentiel.	Combi trame	Haut-bas	Côte-à-côte
480i	720 (1440) x 480	15,73	59,94	27	Pris en charge			
480p	720 x 480	31,47	59,94	27	Pris en charge		Pris en charge	Pris en charge
576i	720 (1440) x 576	15,63	50	27	Pris en charge			
576p	720 x 576	31,25	50	27	Pris en charge		Pris en charge	Pris en charge
720/50p	1280 x 720	37,5	50	74,25	Pris en charge	Pris en charge	Pris en charge	Pris en charge
720/60p	1280 x 720	45,00	60	74,25	Pris en charge	Pris en charge	Pris en charge	Pris en charge
1080/50i	1920 x 1080	28,13	50	74,25	Pris en charge		Pris en charge	Pris en charge
1080/60i	1920 x 1080	33,75	60	74,25	Pris en charge		Pris en charge	Pris en charge
1080/24P	1920 x 1080	27	24	74,25		Pris en charge	Pris en charge	
1080/50P	1920 x 1080	56,25	50	148,5	Pris en charge		Pris en charge	Pris en charge
1080/60P	1920 x 1080	67,5	60	148,5	Pris en charge		Pris en charge	Pris en charge
2160/24P	3840 x 2160	54	24	297				
2160/25P	3840 x 2160	56,25	25	297				

Mode vidéo	Résolution	Fréquence frequency (KHz)	Fréquence verticale (Hz)	Fréquence horloge des points (MHz)	Sync 3D			
					Trame séquentiel.	Combi trame	Haut-bas	Côte-à-côte
2160/30P	3840 x 2160	67,5	30	297				
2160/50P	3840 x 2160	112,5	50	594				
2160/60P	3840 x 2160	135	60	594				



















## Vidéo/S-Vidéo

Mode vidéo	Fréquence horizontale (KHz)	Fréquence verticale (Hz)	Fréquence sous-porteuse (MHz)
NTSC	15,73	60	3,58
PAL	15,63	50	4,43
SECAM	15,63	50	4,25 ou 4,41
PAL-M	15,73	60	3,58
PAL-N	15,63	50	3,58
PAL-60	15,73	60	4,43
NTSC4,43	15,73	60	4,43

## Vidéo composantes

Mode vidéo	Résolution	Fréquence horizontale (KHz)	Fréquence verticale (Hz)	Horloge (MHz)	Sync 3D
					Trame séquentiel.
480i	720 x 480	15,73	59,94	13,5	Pris en charge
480p	720 x 480	31,47	59,94	27	Pris en charge
576i	720 x 576	15,63	50	13,5	Pris en charge
576p	720 x 576	31,25	50	27	Pris en charge
720/50p	1280 x 720	37,5	50	74,25	
720/60p	1280 x 720	45	60	74,25	
1080/50i	1920 x 1080	28,13	50	74,25	
1080/60i	1920 x 1080	33,75	60	74,25	
1080/50P	1920 x 1080	56,25	50	148,5	
1080/60P	1920 x 1080	67,5	60	148,5	

## Table de commande IR

Touche	Format	Octet 1	Octet 2	Octet 3	Octet 4
 On	NEC	X3	F4	4F	B0
 Off	NEC	X3	F4	4E	B1
COMP	NEC	X3	F4	41	BE
HDMI/HDMI 1	NEC	X3	F4	58	A7
HDBaseT	NEC	X3	F4	A3	5C
Auto Sync	NEC	X3	F4	8	F7
Source	NEC	X3	F4	40	BF
 Haut/ 	NEC	X3	F4	0B	F4
 Gauche/ 	NEC	X3	F4	0E	F1
Enter/ 	NEC	X3	F4	15	EA
 Droite/ 	NEC	X3	F4	0F	F0
 Bas/ 	NEC	X3	F4	0C	F3
Menu	NEC	X3	F4	30	CF
 (INFORMATIONS)	NEC	X3	F4	97	68
Exit	NEC	X3	F4	28	D7
Aspect	NEC	X3	F4	13	EC
Pattern	NEC	X3	F4	55	AA
Blank	NEC	X3	F4	7	F8
PgUp	NEC	X3	F4	06	F9
PgDn	NEC	X3	F4	05	FA
 (Muet)	NEC	X3	F4	14	EB
 - (Volume -)	NEC	X3	F4	83	7C
 + (Volume +)	NEC	X3	F4	82	7D
 (Zoom avant)	NEC	X3	F4	67	98
 (Zoom arrière)	NEC	X3	F4	68	97
Eco Mode	NEC	X3	F4	2B	D4
Color Mode	NEC	X3	F4	10	EF
Network	NEC	X3	F4	69	96
 (Minuteur de présentation)	NEC	X3	F4	27	D8



Touche	Format	Octet 1	Octet 2	Octet 3	Octet 4
Audio Mode	NEC	X3	F4	9E	61
 (Aide)	NEC	X3	F4	21	DE
Focus	NEC	X3	F4	92	6D

## Code d'adresse

Code 1	83F4
Code 2	93F4
Code 3	A3F4
Code 4	B3F4
Code 5	C3F4
Code 6	D3F4
Code 7	E3F4
Code 8	F3F4

# Tableau de commande RS-232

## Affectation des broches

Broche	Description	Broche	Description
1	NC	2	RX
3	TX	4	NC
5	GND	6	NC
7	RTSZ	8	CTSZ
9	NC		

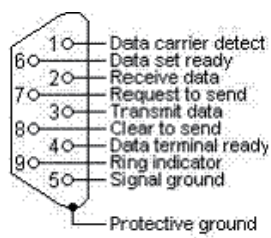

## Interface

Protocole RS-232	
Débit en bauds	115200 bps (par défaut)
Longueur de données	8 bit
Vérification de la parité	Aucun
Bit d'arrêt	1 bit
Contrôle de flux	Aucun

## Tableau de commande

Fonction	Type	Action	Commande
Alimentation	Écriture	ACTIV.	0x06 0x14 0x00 0x04 0x00 0x34 0x11 0x00 0x00 0x5D
Alimentation	Écriture	DÉSACT.	0x06 0x14 0x00 0x04 0x00 0x34 0x11 0x01 0x00 0x5E
Alimentation	Écriture	ACTIV. / DÉSACT.	0x06 0x14 0x00 0x04 0x00 0x34 0x11 0x34 0x00 0x91
Alimentation	Lecture	Statut	0x07 0x14 0x00 0x05 0x00 0x34 0x00 0x00 0x11 0x00 0x5E
Réinitialiser réglages	Écriture	Réinitialiser réglages	0x06 0x14 0x00 0x04 0x00 0x34 0x11 0x02 0x00 0x5F
Réinitialiser réglages couleur	Écriture	Réinitialiser réglages couleur	0x06 0x14 0x00 0x04 0x00 0x34 0x11 0x2A 0x00 0x87
Écran d'accueil	Écriture	Noir	0x06 0x14 0x00 0x04 0x00 0x34 0x11 0x0A 0x00 0x67
Écran d'accueil	Écriture	Bleu	0x06 0x14 0x00 0x04 0x00 0x34 0x11 0x0A 0x01 0x68
Écran d'accueil	Écriture	ViewSonic	0x06 0x14 0x00 0x04 0x00 0x34 0x11 0x0A 0x02 0x69
Écran d'accueil	Lecture	Statut	0x07 0x14 0x00 0x05 0x00 0x34 0x00 0x00 0x11 0x0A 0x68
Mode Haute altitude	Écriture	DÉSACT.	0x06 0x14 0x00 0x04 0x00 0x34 0x11 0x0C 0x00 0x69
Mode Haute altitude	Écriture	ACTIV.	0x06 0x14 0x00 0x04 0x00 0x34 0x11 0x0C 0x01 0x6A
Mode Haute altitude	Lecture	Statut	0x07 0x14 0x00 0x05 0x00 0x34 0x00 0x00 0x11 0x0C 0x6A
Mode source lum.	Écriture	Normal	0x06 0x14 0x00 0x04 0x00 0x34 0x11 0x10 0x00 0x6D
Mode source lum.	Écriture	Eco	0x06 0x14 0x00 0x04 0x00 0x34 0x11 0x10 0x01 0x6E
Mode source lum.	Écriture	Dynamic Eco	0x06 0x14 0x00 0x04 0x00 0x34 0x11 0x10 0x02 0x6F
Mode source lum.	Écriture	Perso 20	0x06 0x14 0x00 0x04 0x00 0x34 0x11 0x10 0x04 0x71
Mode source lum.	Écriture	Perso 40	0x06 0x14 0x00 0x04 0x00 0x34 0x11 0x10 0x05 0x72

Fonction	Type	Action	Commande
Mode source lum.	Écriture	Perso 60	0x06 0x14 0x00 0x04 0x00 0x34 0x11 0x10 0x06 0x73
Mode source lum.	Écriture	Perso 80	0x06 0x14 0x00 0x04 0x00 0x34 0x11 0x10 0x07 0x74
Mode source lum.	Écriture	Perso 100	0x06 0x14 0x00 0x04 0x00 0x34 0x11 0x10 0x08 0x75
Mode source lum.	Lecture	Statut	0x07 0x14 0x00 0x05 0x00 0x34 0x00 0x00 0x11 0x10 0x6E
Message	Écriture	DÉSACT.	0x06 0x14 0x00 0x04 0x00 0x34 0x11 0x27 0x00 0x84
Message	Écriture	ACTIV.	0x06 0x14 0x00 0x04 0x00 0x34 0x11 0x27 0x01 0x85
Message	Lecture	Statut	0x07 0x14 0x00 0x05 0x00 0x34 0x00 0x00 0x11 0x27 0x85
Position du projecteur	Écriture	Sol avant	0x06 0x14 0x00 0x04 0x00 0x34 0x12 0x00 0x00 0x5E
Position du projecteur	Écriture	Sol arrière	0x06 0x14 0x00 0x04 0x00 0x34 0x12 0x00 0x01 0x5F
Position du projecteur	Écriture	Plafond arr.	0x06 0x14 0x00 0x04 0x00 0x34 0x12 0x00 0x02 0x60
Position du projecteur	Écriture	Plafond avant	0x06 0x14 0x00 0x04 0x00 0x34 0x12 0x00 0x03 0x61
Position du projecteur	Lecture	Statut	0x07 0x14 0x00 0x05 0x00 0x34 0x00 0x00 0x12 0x00 0x5F
Sync 3D	Écriture	DÉSACT.	0x06 0x14 0x00 0x04 0x00 0x34 0x12 0x20 0x00 0x7E
Sync 3D	Écriture	Auto	0x06 0x14 0x00 0x04 0x00 0x34 0x12 0x20 0x01 0x7F
Sync 3D	Écriture	Trame séquentiel.	0x06 0x14 0x00 0x04 0x00 0x34 0x12 0x20 0x02 0x80
Sync 3D	Écriture	Combi trame	0x06 0x14 0x00 0x04 0x00 0x34 0x12 0x20 0x03 0x81
Sync 3D	Écriture	Haut-bas	0x06 0x14 0x00 0x04 0x00 0x34 0x12 0x20 0x04 0x82
Sync 3D	Écriture	Côte à côte	0x06 0x14 0x00 0x04 0x00 0x34 0x12 0x20 0x05 0x83
Sync 3D	Lecture	Statut	0x07 0x14 0x00 0x05 0x00 0x34 0x00 0x00 0x12 0x20 0x7F
Inverser sync 3D	Écriture	DÉSACT.	0x06 0x14 0x00 0x04 0x00 0x34 0x12 0x21 0x00 0x7F
Inverser sync 3D	Écriture	ACTIV.	0x06 0x14 0x00 0x04 0x00 0x34 0x12 0x21 0x01 0x80
Inverser sync 3D	Lecture	Statut	0x07 0x14 0x00 0x05 0x00 0x34 0x00 0x00 0x12 0x21 0x80
Contraste	Écriture	Diminuer	0x06 0x14 0x00 0x04 0x00 0x34 0x12 0x02 0x00 0x60
Contraste	Écriture	Augmenter	0x06 0x14 0x00 0x04 0x00 0x34 0x12 0x02 0x01 0x61
Contraste	Lecture	Obtenir la valeur	0x07 0x14 0x00 0x05 0x00 0x34 0x00 0x00 0x12 0x02 0x61
Luminosité	Écriture	Diminuer	0x06 0x14 0x00 0x04 0x00 0x34 0x12 0x03 0x00 0x61
Luminosité	Écriture	Augmenter	0x06 0x14 0x00 0x04 0x00 0x34 0x12 0x03 0x01 0x62
Luminosité	Lecture	Obtenir la valeur	0x07 0x14 0x00 0x05 0x00 0x34 0x00 0x00 0x12 0x03 0x62
Format	Écriture	Auto	0x06 0x14 0x00 0x04 0x00 0x34 0x12 0x04 0x00 0x62
Format	Écriture	4:3	0x06 0x14 0x00 0x04 0x00 0x34 0x12 0x04 0x02 0x64
Format	Écriture	16:9	0x06 0x14 0x00 0x04 0x00 0x34 0x12 0x04 0x03 0x65
Format	Écriture	16:10	0x06 0x14 0x00 0x04 0x00 0x34 0x12 0x04 0x04 0x66
Format	Écriture	16:6	0x06 0x14 0x00 0x04 0x00 0x34 0x12 0x04 0x0A 0x6C
Format	Écriture	Natif	0x06 0x14 0x00 0x04 0x00 0x34 0x12 0x04 0x09 0x6B
Format	Écriture	Cycle	0x06 0x14 0x00 0x04 0x00 0x34 0x13 0x31 0x00 0x90
Format	Lecture	Obtenir la valeur	0x07 0x14 0x00 0x05 0x00 0x34 0x00 0x00 0x12 0x04 0x63
Réglage auto	Écriture	Exécuter	0x06 0x14 0x00 0x04 0x00 0x34 0x12 0x05 0x00 0x63
Position horizontale	Écriture	Décaler à droite	0x06 0x14 0x00 0x04 0x00 0x34 0x12 0x06 0x01 0x65

Fonction	Type	Action	Commande
Position horizontale	Écriture	Décaler à gauche	0x06 0x14 0x00 0x04 0x00 0x34 0x12 0x06 0x00 0x64
Position horizontale	Lecture	Obtenir la valeur	0x07 0x14 0x00 0x05 0x00 0x34 0x00 0x00 0x12 0x06 0x65
Position verticale	Écriture	Décaler en haut	0x06 0x14 0x00 0x04 0x00 0x34 0x12 0x07 0x00 0x65
Position verticale	Écriture	Décaler en bas	0x06 0x14 0x00 0x04 0x00 0x34 0x12 0x07 0x01 0x66
Position verticale	Lecture	Obtenir la valeur	0x07 0x14 0x00 0x05 0x00 0x34 0x00 0x00 0x12 0x07 0x66
Température des couleurs	Écriture	5500K	0x06 0x14 0x00 0x04 0x00 0x34 0x12 0x08 0x00 0x66
Température des couleurs	Écriture	6500K	0x06 0x14 0x00 0x04 0x00 0x34 0x12 0x08 0x01 0x67
Température des couleurs	Écriture	9000K	0x06 0x14 0x00 0x04 0x00 0x34 0x12 0x08 0x05 0x6B
Température des couleurs	Lecture	Obtenir la valeur	0x07 0x14 0x00 0x05 0x00 0x34 0x00 0x00 0x12 0x08 0x67
Température des couleurs- Gain rouge	Écriture	Diminuer	0x06 0x14 0x00 0x05 0x00 0x34 0x12 0x3A 0x00 0x00 0x99
Température des couleurs- Gain rouge	Écriture	Augmenter	0x06 0x14 0x00 0x05 0x00 0x34 0x12 0x3A 0x00 0x01 0x9A
Température des couleurs- Gain rouge	Lecture	Obtenir la valeur	0x07 0x14 0x00 0x05 0x00 0x34 0x00 0x00 0x12 0x3B 0x9A
Température des couleurs- Gain vert	Écriture	Diminuer	0x06 0x14 0x00 0x05 0x00 0x34 0x12 0x3A 0x01 0x00 0x9A
Température des couleurs- Gain vert	Écriture	Augmenter	0x06 0x14 0x00 0x05 0x00 0x34 0x12 0x3A 0x01 0x01 0x9B
Température des couleurs- Gain vert	Lecture	Obtenir la valeur	0x07 0x14 0x00 0x05 0x00 0x34 0x00 0x00 0x12 0x3C 0x9B
Température des couleurs- Gain bleu	Écriture	Diminuer	0x06 0x14 0x00 0x05 0x00 0x34 0x12 0x3A 0x02 0x00 0x9B
Température des couleurs- Gain bleu	Écriture	Augmenter	0x06 0x14 0x00 0x05 0x00 0x34 0x12 0x3A 0x02 0x01 0x9C
Température des couleurs- Gain bleu	Lecture	Obtenir la valeur	0x07 0x14 0x00 0x05 0x00 0x34 0x00 0x00 0x12 0x3D 0x9C
Température des couleurs- Décalage rouge	Écriture	Diminuer	0x06 0x14 0x00 0x05 0x00 0x34 0x12 0x3E 0x00 0x00 0x9D
Température des couleurs- Décalage rouge	Écriture	Augmenter	0x06 0x14 0x00 0x05 0x00 0x34 0x12 0x3E 0x00 0x01 0x9E
Température des couleurs- Décalage rouge	Lecture	Obtenir la valeur	0x07 0x14 0x00 0x05 0x00 0x34 0x00 0x00 0x12 0x3F 0x9E
Température des couleurs- Décalage vert	Écriture	Diminuer	0x06 0x14 0x00 0x05 0x00 0x34 0x12 0x3E 0x01 0x00 0x9E
Température des couleurs- Gain vert	Écriture	Augmenter	0x06 0x14 0x00 0x05 0x00 0x34 0x12 0x3E 0x01 0x01 0x9F
Température des couleurs- Décalage vert	Lecture	Obtenir la valeur	0x07 0x14 0x00 0x05 0x00 0x34 0x00 0x00 0x12 0x40 0x9F
Température des couleurs- Décalage bleu	Écriture	Diminuer	0x06 0x14 0x00 0x05 0x00 0x34 0x12 0x3E 0x02 0x00 0x9F
Température des couleurs- Décalage bleu	Écriture	Augmenter	0x06 0x14 0x00 0x05 0x00 0x34 0x12 0x3E 0x02 0x01 0xA0

Fonction	Type	Action	Commande
Température des couleurs- Décalage bleu	Lecture	Obtenir la valeur	0x07 0x14 0x00 0x05 0x00 0x34 0x00 0x00 0x12 0x41 0xA0
Vide	Écriture	ACTIV.	0x06 0x14 0x00 0x04 0x00 0x34 0x12 0x09 0x01 0x68
Vide	Écriture	DÉSACT.	0x06 0x14 0x00 0x04 0x00 0x34 0x12 0x09 0x00 0x67
Vide	Lecture	Statut	0x07 0x14 0x00 0x05 0x00 0x34 0x00 0x00 0x12 0x09 0x68
Trapèze-Vertical	Écriture	Diminuer	0x06 0x14 0x00 0x04 0x00 0x34 0x12 0x0A 0x00 0x68
Trapèze-Vertical	Écriture	Augmenter	0x06 0x14 0x00 0x04 0x00 0x34 0x12 0x0A 0x01 0x69
Trapèze-Vertical	Lecture	Obtenir la valeur	0x07 0x14 0x00 0x05 0x00 0x34 0x00 0x00 0x12 0x0A 0x69
Trapèze-Horizontal	Écriture	Diminuer	0x06 0x14 0x00 0x04 0x00 0x34 0x11 0x31 0x00 0x8E
Trapèze-Horizontal	Écriture	Augmenter	0x06 0x14 0x00 0x04 0x00 0x34 0x11 0x31 0x01 0x8F
Trapèze-Horizontal	Lecture	Obtenir la valeur	0x07 0x14 0x00 0x05 0x00 0x34 0x00 0x00 0x11 0x31 0x8F
Mode couleur	Écriture	Luminosité max.	0x06 0x14 0x00 0x04 0x00 0x34 0x12 0x0B 0x00 0x69
Mode couleur	Écriture	Film	0x06 0x14 0x00 0x04 0x00 0x34 0x12 0x0B 0x01 0x6A
Mode couleur	Écriture	Standard	0x06 0x14 0x00 0x04 0x00 0x34 0x12 0x0B 0x04 0x6D
Mode couleur	Écriture	Photo	0x06 0x14 0x00 0x04 0x00 0x34 0x12 0x0B 0x13 0x7C
Mode couleur	Écriture	Présentation	0x06 0x14 0x00 0x04 0x00 0x34 0x12 0x0B 0x14 0x7D
Mode couleur	Écriture	Cycle	0x06 0x14 0x00 0x04 0x00 0x34 0x13 0x33 0x00 0x92
Mode couleur	Écriture	Util. 1	0x06 0x14 0x00 0x04 0x00 0x34 0x12 0x0B 0x18 0x81
Mode couleur	Écriture	Util. 2	0x06 0x14 0x00 0x04 0x00 0x34 0x12 0x0B 0x19 0x82
Mode couleur	Lecture	Statut	0x07 0x14 0x00 0x05 0x00 0x34 0x00 0x00 0x12 0x0B 0x6A
Réinitialiser réglages couleur	Écriture	Réinit.	0x06 0x14 0x00 0x04 0x00 0x34 0x11 0x2A 0x00 0x87
Couleur primaire	Écriture	R	0x06 0x14 0x00 0x04 0x00 0x34 0x12 0x10 0x00 0x6E
Couleur primaire	Écriture	G	0x06 0x14 0x00 0x04 0x00 0x34 0x12 0x10 0x01 0x6F
Couleur primaire	Écriture	B	0x06 0x14 0x00 0x04 0x00 0x34 0x12 0x10 0x02 0x70
Couleur primaire	Écriture	C	0x06 0x14 0x00 0x04 0x00 0x34 0x12 0x10 0x03 0x71
Couleur primaire	Écriture	M	0x06 0x14 0x00 0x04 0x00 0x34 0x12 0x10 0x04 0x72
Couleur primaire	Écriture	Y	0x06 0x14 0x00 0x04 0x00 0x34 0x12 0x10 0x05 0x73
Couleur primaire	Lecture	Statut	0x07 0x14 0x00 0x05 0x00 0x34 0x00 0x00 0x12 0x10 0x6F
Nuance / Tinte	Écriture	Diminuer	0x06 0x14 0x00 0x04 0x00 0x34 0x12 0x11 0x00 0x6F
Nuance / Tinte	Écriture	Augmenter	0x06 0x14 0x00 0x04 0x00 0x34 0x12 0x11 0x01 0x70
Nuance / Tinte	Lecture	Obtenir la valeur	0x07 0x14 0x00 0x05 0x00 0x34 0x00 0x00 0x12 0x11 0x70
Saturation	Écriture	Diminuer	0x06 0x14 0x00 0x04 0x00 0x34 0x12 0x12 0x00 0x70
Saturation	Écriture	Augmenter	0x06 0x14 0x00 0x04 0x00 0x34 0x12 0x12 0x01 0x71
Saturation	Lecture	Obtenir la valeur	0x07 0x14 0x00 0x05 0x00 0x34 0x00 0x00 0x12 0x12 0x71
Gain	Écriture	Diminuer	0x06 0x14 0x00 0x04 0x00 0x34 0x12 0x13 0x00 0x71
Gain	Écriture	Augmenter	0x06 0x14 0x00 0x04 0x00 0x34 0x12 0x13 0x01 0x72

Fonction	Type	Action	Commande
Gain	Lecture	Obtenir la valeur	0x07 0x14 0x00 0x05 0x00 0x34 0x00 0x00 0x12 0x13 0x72
Netteté	Écriture	Diminuer	0x06 0x14 0x00 0x04 0x00 0x34 0x12 0x0E 0x00 0x6C
Netteté	Écriture	Augmenter	0x06 0x14 0x00 0x04 0x00 0x34 0x12 0x0E 0x01 0x6D
Netteté	Lecture	Obtenir la valeur	0x07 0x14 0x00 0x05 0x00 0x34 0x00 0x00 0x12 0x0E 0x6D
Freeze	Écriture	ACTIV.	0x06 0x14 0x00 0x04 0x00 0x34 0x13 0x00 0x01 0x60
Freeze	Écriture	DÉFACT.	0x06 0x14 0x00 0x04 0x00 0x34 0x13 0x00 0x00 0x5F
Freeze	Lecture	Statut	0x07 0x14 0x00 0x05 0x00 0x34 0x00 0x00 0x13 0x00 0x60
Entrée source	Écriture	D-Sub/Comp. 1	0x06 0x14 0x00 0x04 0x00 0x34 0x13 0x01 0x00 0x60
Entrée source	Écriture	HDMI 1	0x06 0x14 0x00 0x04 0x00 0x34 0x13 0x01 0x03 0x63
Entrée source	Écriture	HDMI 2	0x06 0x14 0x00 0x04 0x00 0x34 0x13 0x01 0x07 0x67
Entrée source	Écriture	Vidéo composite	0x06 0x14 0x00 0x04 0x00 0x34 0x13 0x01 0x05 0x65
Entrée source	Écriture	S-Vidéo	0x06 0x14 0x00 0x04 0x00 0x34 0x13 0x01 0x06 0x66
Entrée source	Écriture	HDbaseT	0x06 0x14 0x00 0x04 0x00 0x34 0x13 0x01 0x0C 0x6C
Entrée source	Lecture	Statut	0x07 0x14 0x00 0x05 0x00 0x34 0x00 0x00 0x13 0x01 0x61
Recherche auto rapide	Écriture	ACTIV.	0x06 0x14 0x00 0x04 0x00 0x34 0x13 0x02 0x01 0x62
Recherche auto rapide	Écriture	DÉFACT.	0x06 0x14 0x00 0x04 0x00 0x34 0x13 0x02 0x00 0x61
Recherche auto rapide	Lecture	Statut	0x07 0x14 0x00 0x05 0x00 0x34 0x00 0x00 0x13 0x02 0x62
Muet	Écriture	ACTIV.	0x06 0x14 0x00 0x04 0x00 0x34 0x14 0x00 0x01 0x61
Muet	Écriture	DÉFACT.	0x06 0x14 0x00 0x04 0x00 0x34 0x14 0x00 0x00 0x60
Muet	Lecture	Statut	0x07 0x14 0x00 0x05 0x00 0x34 0x00 0x00 0x14 0x00 0x61
Volume	Écriture	Augmenter	0x06 0x14 0x00 0x04 0x00 0x34 0x14 0x01 0x00 0x61
Volume	Écriture	Diminuer	0x06 0x14 0x00 0x04 0x00 0x34 0x14 0x02 0x00 0x62
Volume	Écriture	Écrire la valeur	0x06 0x14 0x00 0x04 0x00 0x34 0x13 0x2A 0x11 0x9A
Volume	Lecture	Obtenir la valeur	0x07 0x14 0x00 0x05 0x00 0x34 0x00 0x00 0x14 0x03 0x64
Langue	Écriture	English	0x06 0x14 0x00 0x04 0x00 0x34 0x15 0x00 0x00 0x61
Langue	Écriture	Français	0x06 0x14 0x00 0x04 0x00 0x34 0x15 0x00 0x01 0x62
Langue	Écriture	Deutsch	0x06 0x14 0x00 0x04 0x00 0x34 0x15 0x00 0x02 0x63
Langue	Écriture	Italiano	0x06 0x14 0x00 0x04 0x00 0x34 0x15 0x00 0x03 0x64
Langue	Écriture	Español	0x06 0x14 0x00 0x04 0x00 0x34 0x15 0x00 0x04 0x65
Langue	Écriture	РУССКИЙ	0x06 0x14 0x00 0x04 0x00 0x34 0x15 0x00 0x05 0x66
Langue	Écriture	繁體中文	0x06 0x14 0x00 0x04 0x00 0x34 0x15 0x00 0x06 0x67
Langue	Écriture	简体中文	0x06 0x14 0x00 0x04 0x00 0x34 0x15 0x00 0x07 0x68
Langue	Écriture	日本語	0x06 0x14 0x00 0x04 0x00 0x34 0x15 0x00 0x08 0x69
Langue	Écriture	한국어	0x06 0x14 0x00 0x04 0x00 0x34 0x15 0x00 0x09 0x6A
Langue	Écriture	Svenska	0x06 0x14 0x00 0x04 0x00 0x34 0x15 0x00 0x0a 0x6B
Langue	Écriture	Nederlands	0x06 0x14 0x00 0x04 0x00 0x34 0x15 0x00 0x0b 0x6C
Langue	Écriture	Türkçe	0x06 0x14 0x00 0x04 0x00 0x34 0x15 0x00 0x0c 0x6D
Langue	Écriture	Čeština	0x06 0x14 0x00 0x04 0x00 0x34 0x15 0x00 0x0d 0x6E

Fonction	Type	Action	Commande
Langue	Écriture	Português	0x06 0x14 0x00 0x04 0x00 0x34 0x15 0x00 0x0e 0x6F
Langue	Écriture	ไทย	0x06 0x14 0x00 0x04 0x00 0x34 0x15 0x00 0x0f 0x70
Langue	Écriture	Polski	0x06 0x14 0x00 0x04 0x00 0x34 0x15 0x00 0x10 0x71
Langue	Écriture	Suomi	0x06 0x14 0x00 0x04 0x00 0x34 0x15 0x00 0x11 0x72
Langue	Écriture	العربية	0x06 0x14 0x00 0x04 0x00 0x34 0x15 0x00 0x12 0x73
Langue	Écriture	Indonesia	0x06 0x14 0x00 0x04 0x00 0x34 0x15 0x00 0x13 0x74
Langue	Écriture	हिंदी	0x06 0x14 0x00 0x04 0x00 0x34 0x15 0x00 0x14 0x75
Langue	Écriture	Tiếng Việt	0x06 0x14 0x00 0x04 0x00 0x34 0x15 0x00 0x15 0x76
Langue	Écriture	Ελληνικά	0x06 0x14 0x00 0x04 0x00 0x34 0x15 0x00 0x16 0x77
Langue	Lecture	Statut	0x07 0x14 0x00 0x05 0x00 0x34 0x00 0x00 0x15 0x00 0x62
Durée d'utilisation de la source lumineuse	Écriture	Réinitialiser à ZÉRO	0x06 0x14 0x00 0x04 0x00 0x34 0x15 0x01 0x00 0x62
Durée d'utilisation de la source lumineuse	Lecture	Obtenir la durée d'utilisation	0x07 0x14 0x00 0x05 0x00 0x34 0x00 0x00 0x15 0x01 0x63
Format HDMI	Écriture	RGB	0x06 0x14 0x00 0x04 0x00 0x34 0x11 0x28 0x00 0x85
Format HDMI	Écriture	YUV	0x06 0x14 0x00 0x04 0x00 0x34 0x11 0x28 0x01 0x86
Format HDMI	Écriture	Auto	0x06 0x14 0x00 0x04 0x00 0x34 0x11 0x28 0x02 0x87
Format HDMI	Lecture	Statut	0x07 0x14 0x00 0x05 0x00 0x34 0x00 0x00 0x11 0x28 0x86
Portée HDMI	Écriture	Optimisé	0x06 0x14 0x00 0x04 0x00 0x34 0x11 0x29 0x00 0x86
Portée HDMI	Écriture	Normal	0x06 0x14 0x00 0x04 0x00 0x34 0x11 0x29 0x01 0x87
Portée HDMI	Écriture	Auto	0x06 0x14 0x00 0x04 0x00 0x34 0x11 0x29 0x02 0x88
Portée HDMI	Lecture	Statut	0x07 0x14 0x00 0x05 0x00 0x34 0x00 0x00 0x11 0x29 0x87
CEC	Écriture	DÉSACT.	0x06 0x14 0x00 0x04 0x00 0x34 0x11 0x2B 0x00 0x88
CEC	Écriture	ACTIV.	0x06 0x14 0x00 0x04 0x00 0x34 0x11 0x2B 0x01 0x89
CEC	Lecture	Statut	0x07 0x14 0x00 0x05 0x00 0x34 0x00 0x00 0x11 0x2B 0x89
État d'erreur	Lecture	Statut	0x07 0x14 0x00 0x05 0x00 0x34 0x00 0x00 0x0C 0x0D 0x66
Brilliant Color	Écriture	DÉSACT.	0x06 0x14 0x00 0x04 0x00 0x34 0x12 0x0F 0x00 0x6D
Brilliant Color	Écriture	Couleur 1	0x06 0x14 0x00 0x04 0x00 0x34 0x12 0x0F 0x01 0x6E
Brilliant Color	Écriture	Couleur 2	0x06 0x14 0x00 0x04 0x00 0x34 0x12 0x0F 0x02 0x6F
Brilliant Color	Écriture	Couleur 3	0x06 0x14 0x00 0x04 0x00 0x34 0x12 0x0F 0x03 0x70
Brilliant Color	Écriture	Couleur 4	0x06 0x14 0x00 0x04 0x00 0x34 0x12 0x0F 0x04 0x71
Brilliant Color	Écriture	Couleur 5	0x06 0x14 0x00 0x04 0x00 0x34 0x12 0x0F 0x05 0x72
Brilliant Color	Écriture	Couleur 6	0x06 0x14 0x00 0x04 0x00 0x34 0x12 0x0F 0x06 0x73
Brilliant Color	Écriture	Couleur 7	0x06 0x14 0x00 0x04 0x00 0x34 0x12 0x0F 0x07 0x74
Brilliant Color	Écriture	Couleur 8	0x06 0x14 0x00 0x04 0x00 0x34 0x12 0x0F 0x08 0x75
Brilliant Color	Écriture	Couleur 9	0x06 0x14 0x00 0x04 0x00 0x34 0x12 0x0F 0x09 0x76
Brilliant Color	Écriture	Couleur 10	0x06 0x14 0x00 0x04 0x00 0x34 0x12 0x0F 0x0A 0x77
Brilliant Color	Lecture	Statut	0x07 0x14 0x00 0x05 0x00 0x34 0x00 0x00 0x12 0x0F 0x6E

<b>Fonction</b>	<b>Type</b>	<b>Action</b>	<b>Commande</b>
Code de télécommande	Écriture	code 1	0x06 0x14 0x00 0x04 0x00 0x34 0x0C 0x48 0x00 0xA0
Code de télécommande	Écriture	code 2	0x06 0x14 0x00 0x04 0x00 0x34 0x0C 0x48 0x01 0xA1
Code de télécommande	Écriture	code 3	0x06 0x14 0x00 0x04 0x00 0x34 0x0C 0x48 0x02 0xA2
Code de télécommande	Écriture	code 4	0x06 0x14 0x00 0x04 0x00 0x34 0x0C 0x48 0x03 0xA3
Code de télécommande	Écriture	code 5	0x06 0x14 0x00 0x04 0x00 0x34 0x0C 0x48 0x04 0xA4
Code de télécommande	Écriture	code 6	0x06 0x14 0x00 0x04 0x00 0x34 0x0C 0x48 0x05 0xA5
Code de télécommande	Écriture	code 7	0x06 0x14 0x00 0x04 0x00 0x34 0x0C 0x48 0x06 0xA6
Code de télécommande	Écriture	code 8	0x06 0x14 0x00 0x04 0x00 0x34 0x0C 0x48 0x07 0xA7
Code de télécommande	Lecture	Statut	0x07 0x14 0x00 0x05 0x00 0x34 0x00 0x00 0x0C 0x48 0xA1
Surbalayage	Écriture	DÉSACT.	0x06 0x14 0x00 0x04 0x00 0x34 0x11 0x33 0x00 0x90
Surbalayage	Écriture	Valeur 1	0x06 0x14 0x00 0x04 0x00 0x34 0x11 0x33 0x01 0x91
Surbalayage	Écriture	Valeur 2	0x06 0x14 0x00 0x04 0x00 0x34 0x11 0x33 0x02 0x92
Surbalayage	Écriture	Valeur 3	0x06 0x14 0x00 0x04 0x00 0x34 0x11 0x33 0x03 0x93
Surbalayage	Écriture	Valeur 4	0x06 0x14 0x00 0x04 0x00 0x34 0x11 0x33 0x04 0x94
Surbalayage	Écriture	Valeur 5	0x06 0x14 0x00 0x04 0x00 0x34 0x11 0x33 0x05 0x95
Surbalayage	Lecture	Obtenir la valeur	0x07 0x14 0x00 0x05 0x00 0x34 0x00 0x00 0x11 0x33 0x91
Touche distante	Écriture	Menu	0x02 0x14 0x00 0x04 0x00 0x34 0x02 0x04 0x0F 0x61
Touche distante	Écriture	Quitter	0x02 0x14 0x00 0x04 0x00 0x34 0x02 0x04 0x13 0x65
Touche distante	Écriture	Haut	0x02 0x14 0x00 0x04 0x00 0x34 0x02 0x04 0x0B 0x5D
Touche distante	Écriture	Bas	0x02 0x14 0x00 0x04 0x00 0x34 0x02 0x04 0x0C 0x5E
Touche distante	Écriture	Gauche	0x02 0x14 0x00 0x04 0x00 0x34 0x02 0x04 0x0D 0x5F
Touche distante	Écriture	Droite	0x02 0x14 0x00 0x04 0x00 0x34 0x02 0x04 0x0E 0x60
Touche distante	Écriture	Source	0x02 0x14 0x00 0x04 0x00 0x34 0x02 0x04 0x04 0x56
Touche distante	Écriture	Entrée	0x02 0x14 0x00 0x04 0x00 0x34 0x02 0x04 0x15 0x67
Touche distante	Écriture	Auto	0x02 0x14 0x00 0x04 0x00 0x34 0x02 0x04 0x08 0x5A
AMX	Écriture	Réponse AMX	AMX
Température de fonctionnement	Lecture	Obtenir la valeur	0x07 0x14 0x00 0x05 0x00 0x34 0x00 0x00 0x15 0x03 0x65
Cycle du mode source lumineuse	Écriture	Cycle du mode source lumineuse	0x06 0x14 0x00 0x04 0x00 0x34 0x13 0x36 0x00 0x95
Gamma	Écriture	1,8	0x02 0x14 0x00 0x04 0x00 0x34 0x05 0xCA 0x00 0x1B



Fonction	Type	Action	Commande
Gamma	Écriture	2	0x02 0x14 0x00 0x04 0x00 0x34 0x05 0xCA 0x01 0x1C
Gamma	Écriture	2,2	0x02 0x14 0x00 0x04 0x00 0x34 0x05 0xCA 0x02 0x1D
Gamma	Écriture	2,35	0x02 0x14 0x00 0x04 0x00 0x34 0x05 0xCA 0x03 0x1E
Gamma	Écriture	2,5	0x02 0x14 0x00 0x04 0x00 0x34 0x05 0xCA 0x04 0x1F
Gamma	Écriture	sRGB	0x02 0x14 0x00 0x04 0x00 0x34 0x05 0xCA 0x05 0x20
Gamma	Écriture	Cubic	0x02 0x14 0x00 0x04 0x00 0x34 0x05 0xCA 0x06 0x21
Gamma	Lecture	Obtenir la valeur	0x07 0x14 0x00 0x05 0x00 0x34 0x00 0x00 0x05 0xCA 0x1C
Projection à 360 degrés	Écriture	ACTIV.	0x06 0x14 0x00 0x04 0x00 0x34 0x11 0x36 0x01 0x94
Projection à 360 degrés	Écriture	DÉSACT.	0x06 0x14 0x00 0x04 0x00 0x34 0x11 0x36 0x00 0x93
Projection à 360 degrés	Lecture	Statut	0x07 0x14 0x00 0x05 0x00 0x34 0x00 0x00 0x11 0x36 0x94
Focus objectif	Écriture	Droite	0x06 0x14 0x00 0x04 0x00 0x34 0x11 0x37 0x01 0x95
Focus objectif	Écriture	Gauche	0x06 0x14 0x00 0x04 0x00 0x34 0x11 0x37 0x00 0x94
Mode audio	Écriture	Film	0x06 0x14 0x00 0x04 0x00 0x34 0x14 0x05 0x04 0x69
Mode audio	Écriture	Musique	0x06 0x14 0x00 0x04 0x00 0x34 0x14 0x05 0x05 0x6A
Mode audio	Écriture	Parole	0x06 0x 14 0x00 0x04 0x00 0x34 0x14 0x05 0x01 0x66
Mode audio	Lecture	Statut	0x07 0x14 0x00 0x05 0x00 0x34 0x00 0x00 0x14 0x05 0x66
HDR	Écriture	Auto	0x06 0x14 0x00 0x04 0x00 0x34 0x12 0x39 0x00 0x97
HDR	Écriture	SDR	0x06 0x14 0x00 0x04 0x00 0x34 0x12 0x39 0x01 0x98
HDR	Lecture	Statut	0x07 0x14 0x00 0x05 0x00 0x34 0x00 0x00 0x12 0x39 0x98
EOTF	Écriture	Bas	0x06 0x14 0x00 0x04 0x00 0x34 0x11 0x2C 0x00 0x89
EOTF	Écriture	Mid	0x06 0x14 0x00 0x04 0x00 0x34 0x11 0x2C 0x01 0x8A
EOTF	Écriture	High	0x06 0x14 0x00 0x04 0x00 0x34 0x11 0x2C 0x02 0x8B
EOTF	Lecture	Statut	0x07 0x14 0x00 0x05 0x00 0x34 0x00 0x00 0x11 0x2C 0x8A

# Glossaire

Cette section donne le glossaire standard des termes utilisés dans les modèles de projecteur. Tous les termes sont listés par ordre alphabétique.

**REMARQUE :** Certains termes peuvent ne pas être applicables à votre projecteur.

## **A** **Format**

Fait référence au rapport entre la largeur de l'image et sa hauteur.

### **Auto Sync**

Fonction de réglage automatique intelligent intégrée qui règle les valeurs de fréquence et l'horloge pour optimiser la qualité d'image.

## **B** **Blank**

Masquez temporairement l'image à l'écran pour obtenir l'attention du public lorsque nécessaire.

### **Mode Luminosité max.**

Optimise la luminosité de l'image projetée. Ce mode est idéal pour les environnements où une grande luminosité est requise, comme les pièces bien éclairées.

### **Luminosité**

Ajuste les niveaux de luminosité de l'image à l'écran.

## **C** **CEC (Consumer Electronics Control)**

Synchronise la mise sous/hors tension via une connexion HDMI. Autrement dit, si un appareil qui prend également en charge la fonction CEC est connecté à l'entrée HDMI du projecteur, lorsque le projecteur est éteint, l'appareil connecté sera également éteint automatiquement. Lorsque l'appareil connecté est allumé, le projecteur s'allumera automatiquement.

### **Couleur**

Ajuste la saturation des couleurs.

### **Mode couleur**

Le projecteur est pré-réglé avec plusieurs modes de couleur prédéfinis pour répondre aux besoins de fonctionnement, environnementaux et de source d'entrée.

- C Temp. couleurs**  
Permet aux utilisateurs de sélectionner des réglages de température de couleur spécifiques pour personnaliser davantage leur expérience de visionnage.

Valeur par défaut du projecteur	État original du projecteur
9000K	Le blanc des images tire vers le bleu.
6500K	Température de couleur par défaut. Les images conservent une apparence blanche normale. Recommandé pour un usage général.
5500K	Le blanc des images tire vers le rouge.

### Contraste

Ajuste la différence entre l'arrière-plan de l'image (niveau de noir) et le premier plan (niveau de blanc).

- G Gamma**  
Permet à l'utilisateur de sélectionner manuellement la courbe en niveaux de gris du projecteur.

- H Portée HDMI**  
Permet à l'utilisateur de sélectionner une gamme de niveaux de gris HDMI comprise entre 0 et 255 (plage améliorée), 16 à 235 (plage normale) ou Auto en fonction du type de signal détecté.

### Mode Haute altitude

Mode en option pour les utilisateurs qui vivent dans un environnement situé entre 1500 et 3000 m d'altitude et dont la température est comprise entre 5°C et 25°C. Son activation améliorera le refroidissement et les performances du projecteur.

### I INFORMATIONS

Affiche le mode de fréquence (entrée de signal vidéo), le numéro de modèle du projecteur, le numéro de série et l'URL du site Web ViewSonic®.

### Sélection d'entrée

Bascule entre les différentes options d'entrée disponibles pour le projecteur.

- K Trapèze**  
La distorsion d'une image provoquée par sa projection sur une surface inclinée. Cela peut être ajusté à l'aide des [▲/▼/◀/▶] **touches trapèze**.

- L Paramètres source lum.**  
Les informations et les paramètres de la source lumineuse du projecteur peuvent être affichés et ajustés en affichant « Informations d'heures source lum. » ou en réglant le « Mode source lum. ».
- M Mode Film**  
Mode couleur approprié pour la lecture de films colorés, de clips vidéo de caméras numériques ou de DV via l'entrée PC. Idéal pour un environnement peu éclairé.
- O Surbalayage**  
Fait référence à une image rognée sur l'écran de votre moniteur. Un réglage de votre moniteur effectue un zoom avant sur le contenu du film, de sorte que vous ne puissiez pas voir les bords les plus extérieurs du film.
- P Pattern**  
Projette une grille à utiliser pour l'ajustement et le réglage précis de l'image.
- Position du projecteur**  
L'image projetée peut être ajustée en fonction de l'emplacement d'installation du projecteur, c.-à-d. une installation au plafond ou à l'arrière.
- R RS-232**  
Code standard pour la transmission de données en série, utilisé pour la connexion à d'autres appareils ou contrôleurs via un port série ou un port réseau.
- S Netteté**  
Ajuste la qualité de l'image.
- Mode Standard**  
Mode couleur conçu pour des conditions d'affichage normales dans un environnement à la lumière du jour.



# Dépannage

## Problèmes communs

Cette section décrit certains problèmes communs que vous pouvez rencontrer lors de l'utilisation du projecteur.

Problème	Solutions possibles
Le projecteur ne s'allume pas	<ul style="list-style-type: none"><li>• Assurez-vous que le cordon d'alimentation est correctement branché au projecteur et à la prise secteur.</li><li>• Si le processus de refroidissement n'est pas terminé, attendez qu'il soit terminé, puis essayez de rallumer le projecteur.</li><li>• Si ce qui précède ne fonctionne pas, essayez une autre prise de courant ou un autre appareil électrique avec la même prise secteur.</li></ul>
Il n'y a pas d'image	<ul style="list-style-type: none"><li>• Assurez-vous que le câble de la source vidéo est correctement connecté et que la source vidéo est allumée.</li><li>• Si la source d'entrée n'est pas sélectionnée automatiquement, sélectionnez la source correcte à l'aide de la touche <b>Source</b> sur le projecteur ou la télécommande.</li></ul>
L'image est floue	<ul style="list-style-type: none"><li>• Assurez-vous que le projecteur et l'écran sont correctement alignés. Si nécessaire, ajustez la hauteur du projecteur ainsi que l'angle et la direction de projection.</li></ul>
La télécommande ne fonctionne pas	<ul style="list-style-type: none"><li>• Assurez-vous qu'il n'y a pas d'obstacle entre la télécommande et le projecteur et qu'ils sont à moins de 8 m (26 pi) l'un de l'autre.</li><li>• Les piles sont peut-être épuisées. Veuillez vérifier et les remplacer si nécessaire.</li></ul>

## Voyants LED

Voyant			État et description
			
<b>Alimentation</b>			
Vert clignotant	Off	Off	Mode veille
Vert	Off	Off	Mise en marche
Vert	Off	Off	Fonctionnement normal
Vert clignotant	Off	Off	Refroidissement de mise hors tension normale
Rouge	Off	Off	Téléchargement
Vert	Vert	Vert	Déverminage désactivé
<b>Source lumineuse</b>			
Vert clignotant	Off	Rouge	Refroidissement de première erreur de source lumineuse allumée
Off	Off	Rouge	Erreur de source lumineuse en fonctionnement normal
Vert	Off	Rouge	Échec du démarrage du disque chromatique
<b>Chauffage/Refroidissement</b>			
Off	Rouge	Off	Erreur de ventilateur 1 (la vitesse effective du ventilateur est en dehors de la vitesse désirée).
Off	Rouge	Rouge	Erreur de ventilateur 2 (la vitesse effective du ventilateur est en dehors de la vitesse désirée).
Off	Rouge	Vert	Erreur de ventilateur 3 (la vitesse effective du ventilateur est en dehors de la vitesse désirée).
Off	Rouge	Orange	Erreur de ventilateur 4 (la vitesse effective du ventilateur est en dehors de la vitesse désirée).
Rouge clignotant	Rouge	Off	Erreur de ventilateur 5 (la vitesse effective du ventilateur est en dehors de la vitesse désirée).
Rouge clignotant	Rouge clignotant	Off	Erreur de ventilateur 6 (la vitesse effective du ventilateur est en dehors de la vitesse désirée).
Rouge	Rouge	Rouge	Erreur de capteur thermique 1 ouvert (la diode distante a une condition de circuit ouvert).
Rouge	Rouge	Vert	Erreur de capteur thermique 2 ouvert (la diode distante a une condition de circuit ouvert).
Vert	Rouge	Rouge	Erreur de court-circuit du capteur thermique 1 (la diode distante a une condition de circuit ouvert).
Off	Rouge	Vert	Erreur de court-circuit du capteur thermique 2 (la diode distante a une condition de circuit ouvert).
Orange	Rouge	Rouge	Erreur de température 1 (température au-dessus de la limite).
Orange	Rouge	Vert	Erreur de température 2 (température au-dessus de la limite).
Off	Vert	Rouge	Erreur de connexion IC ventilateur #1 I2C.

# Entretien

## Précautions générales

- Assurez-vous que le projecteur est éteint et que le câble d'alimentation est débranché de la prise secteur.
- Ne retirez aucune des pièces de votre projecteur. Contactez ViewSonic® ou un revendeur quand une pièce du projecteur doit être remplacée.
- Ne pulvérisez jamais et ne versez jamais de liquide directement sur le boîtier.
- Manipulez le projecteur avec précaution, car un projecteur de couleur plus sombre, s'il est éraflé, peut présenter des marques plus nettes qu'un projecteur de couleur plus claire.

## Nettoyage de l'objectif

- Utilisez une bombe d'air comprimé pour ôter la poussière.
- Si l'objectif est sale, utilisez du papier pour objectif ou humidifiez un chiffon doux de produit nettoyant pour l'objectif et frottez légèrement la surface.

**ATTENTION** : N'utilisez jamais de matériaux abrasifs.

## Nettoyer le boîtier

- Utilisez un chiffon doux, sec et non pelucheux pour enlever la saleté ou la poussière.
- Si le boîtier n'est toujours pas propre, appliquez une petite quantité de détergent doux, non abrasif, sans ammoniac, ni alcool, sur un chiffon propre, doux et non pelucheux, puis essuyez la surface.

**ATTENTION** : À éviter : cire, alcool, benzène, dissolvant ou tout autre détergent chimique.

## Entreposage du projecteur

Si vous avez l'intention de stocker le projecteur pendant une période prolongée :

- Assurez-vous que la température et l'humidité de l'emplacement d'entreposage sont conformes aux valeurs recommandées.
- Rentrez le pied de réglage entièrement.
- Retirez les piles de la télécommande.
- Placez le projecteur dans son emballage d'origine ou équivalent.

## Clause de non-responsabilité

- ViewSonic® déconseille l'utilisation de nettoyeurs à base d'ammoniac ou d'alcool sur l'objectif ou le boîtier. Certains produits de nettoyage chimiques ont été signalés comme pouvant endommager l'objectif et/ou le boîtier du projecteur.
- ViewSonic® ne sera pas responsable des dommages résultant de l'utilisation de produits de nettoyage à base d'ammoniac ou d'alcool.

## Informations de la source lumineuse

Cette section vous permettra de mieux comprendre la source lumineuse de votre projecteur.

### Heures de la source lumineuse

Lorsque le projecteur est utilisé, la durée d'utilisation de la source lumineuse (en heures) est calculée automatiquement par le compteur horaire intégré.

Pour obtenir les informations d'heures de la source lumineuse :

1. Appuyez **Menu** pour ouvrir le menu OSD et allez à : **Avancée > Paramètres source lum. > Informations d'heures source lum.**
2. Appuyez **Enter** et la page **Informations d'heures source lum.** apparaîtra.
3. Appuyez **Exit** pour quitter le menu.

### Augmenter la durée de vie de la source lumineuse

Pour prolonger la durée de vie de la source lumineuse, vous pouvez ajuster les paramètres suivants dans le menu OSD.

#### Configuration du Mode source lum.

Régler le projecteur en mode **Eco**, **Dynamic Eco** ou **Perso** réduit le bruit de l'appareil et sa consommation et prolonge la durée de vie de la source lumineuse.

Mode source lumière	Description
<b>Normal</b>	Fournit la pleine luminosité de la source lumineuse.
<b>Eco</b>	Réduit la consommation de la source lumineuse de 20% et réduit la luminosité, et diminue le bruit du ventilateur.
<b>Dynamic Eco</b>	Réduit la consommation de la source lumineuse jusqu'à 30% selon le niveau de luminosité du contenu.
<b>Perso</b>	Vous permet d'ajuster la puissance de la source lumineuse pour prolonger sa durée de vie et diminue le bruit du ventilateur.

Pour définir le Mode source lum., ouvrez le menu OSD et allez à : **Avancée > Paramètres source lum. > Mode source lum.** et appuyez ◀/▶ pour sélectionner et appuyez **Enter**.

#### Configuration du Alim. auto. désact.

Cela permet au projecteur de s'éteindre automatiquement après un certain temps une fois qu'aucune source d'entrée n'est détectée.

Ouvrez le menu OSD et allez à : **GESTION DE L'ÉNERGIE > Énergie intell. > Alim. auto. désact.** et appuyez ◀/▶ pour désactiver et ajuster la durée.



# > Informations réglementaires et de service

## Informations de conformité

Cette section traite de toutes les exigences et déclarations relatives aux réglementations. Les applications correspondantes confirmées doivent faire référence aux étiquettes de la plaque signalétique et aux marquages correspondants de l'appareil.

### Déclaration de conformité FCC

Cet appareil est conforme à l'article 15 des Réglementations de la FCC. Son utilisation est sujette aux deux conditions suivantes : (1) Cet appareil ne doit pas provoquer d'interférences nuisibles, et (2) cet appareil doit accepter toute interférence reçue, y compris des interférences qui peuvent provoquer un fonctionnement non désiré. Cet appareil a été testé et reconnu conforme aux normes applicables au matériel informatique de Classe B, en vertu de l'article 15 des Réglementations de la FCC.

Ces normes visent à fournir aux installations résidentes une protection raisonnable contre les interférences. Cet appareil génère, utilise et peut émettre des ondes radioélectriques et, dès lors, provoquer des interférences préjudiciables avec les postes de radio et les postes de télévision s'il n'est pas installé et utilisé conformément aux instructions du présent manuel. L'absence d'interférences n'est toutefois pas garantie dans certaines installations. Si cet appareil provoque des interférences préjudiciables à la réception des signaux de radio ou de télévision, qui peuvent être identifiées à la mise sous tension et hors tension de l'appareil, l'utilisateur est invité à tenter d'y remédier en prenant une ou plusieurs des mesures suivantes :

- Réorientez ou déplacez l'antenne de réception.
- Éloignez l'appareil du récepteur.
- Raccordez l'appareil à une prise se trouvant sur un circuit différent de celui sur lequel est branché le récepteur.
- Consulter le revendeur ou un technicien radiotélévision expérimenté.

**AVERTISSEMENT** : Vous êtes averti que toutes transformations et modifications non approuvées par la partie responsable de la conformité pourraient vous faire perdre votre droit d'utiliser l'équipement.

### Déclaration d'Industrie Canada

CAN ICES-3 (B)/NMB-3(B)

### Conformité CE pour les pays européens



L'appareil est conforme à la directive CEM 2014/30/UE et à la directive basse tension 2014/35/UE.

## Les informations suivantes concernent uniquement les États membres de l'UE :

La marque à droite est conforme à la directive relative aux déchets d'équipements électriques et électroniques 2012/19/UE (DEEE). La marque indique l'obligation de NE PAS jeter l'équipement avec les déchets municipaux non triés, mais d'utiliser les systèmes de reprise et de collecte conformément à la législation locale.

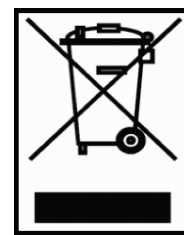

## Déclaration de conformité RoHS2

Ce produit a été conçu et fabriqué conformément à la directive 2011/65/UE du Parlement européen et du Conseil concernant la limite de l'utilisation de certaines substances dangereuses dans les équipements électriques et électroniques (directive RoHS2) et est réputé conforme aux valeurs de concentration maximale émises par le Comité européen d'adaptation technique, comme indiqué ci-dessous :

Substance	Concentration maximale proposée	Concentration réelle
Cadmium (Cd)	0,01%	< 0,01%
Plomb (Pb)	0,1%	< 0,1%
Mercure (Hg)	0,1%	< 0,1%
Chrome hexavalent (Cr6+)	0,1%	< 0,1%
Biphényles polybromés (PBB)	0,1%	< 0,1%
Polybromodiphényléthers (PBDE)	0,1%	< 0,1%
Phtalate de bis(2-éthylhexyle) (DEHP)	0,1%	< 0,1%
Phalate de benzyle et de n-butyle (BBP)	0,1%	< 0,1%
Phtalate de dibutyle (DBP)	0,1%	< 0,1%
Phtalate de diisobutyle (DIBP)	0,1%	< 0,1%

## Certains composants des produits mentionnés ci-dessus sont exemptés de l'annexe III des directives RoHS2, comme indiqué ci-dessous :

- Mercure dans les lampes fluorescentes à cathode froide et les lampes fluorescentes à électrode externe (CCFL et EEFL) à des fins particulières ne dépassant pas (par lampe) :
  - » Longueur courte (500 mm) : 3,5 mg maximum par lampe.
  - » Longueur moyenne (> 500 mm et 1500 mm) : 5 mg maximum par lampe.
  - » Grande longueur (> 1500 mm) : 13 mg maximum par lampe.
- Plomb dans le verre des tubes cathodiques.
- Plomb dans le verre des tubes fluorescents ne dépassant pas 0,2% en poids.
- Plomb en tant qu'élément d'alliage dans l'aluminium contenant jusqu'à 0,4% de plomb en poids.
- Alliage de cuivre contenant jusqu'à 4% de plomb en poids.
- Plomb dans les soudures de type à température de fusion élevée (c.-à-d. les alliages à base de plomb contenant au moins 85% en poids de plomb).
- Composants électriques et électroniques contenant du plomb dans un verre ou une céramique autre que la céramique diélectrique dans des condensateurs, p.ex. dispositifs piézoélectriques, ou dans un composé à matrice de verre ou de céramique.

## **Restriction indienne des substances dangereuses**

Déclaration relative à la restriction des substances dangereuses (Inde). Ce produit est conforme au règlement « India E-Waste Rule 2011 » et interdit l'utilisation du plomb, du mercure, du chrome hexavalent, des biphényles polybromés et des polybromodiphényléthers à des concentrations supérieures à 0,1% en poids et à 0,01% en poids pour le cadmium, à l'exception des exemptions définies dans l'annexe 2 du règlement.

## **Mise au rebut du produit en fin de vie**

ViewSonic® respecte l'environnement et s'engage à travailler et à vivre vert. Merci de faire partie de l'informatique plus intelligente, plus écologique. Veuillez visiter le site Web ViewSonic® pour en savoir plus.

### **USA et Canada :**

<http://www.viewsonic.com/company/green/recycle-program/>

### **Europe :**

<http://www.viewsoniceurope.com/uk/support/recycling-information/>

## Informations de copyright

Copyright © ViewSonic® Corporation, 2020. Tous droits réservés.

Microsoft, Windows et le logo Windows sont des marques déposées de Microsoft Corporation aux États-Unis et dans d'autres pays.

ViewSonic® et le logo aux trois oiseaux sont des marques déposées de ViewSonic® Corporation.

VESA est une marque déposée de la Video Electronics Standards Association. DPMS et DDC sont des marques commerciales de VESA.

**Avertissement** : ViewSonic® Corporation ne peut être tenu responsable des erreurs techniques ou d'édition ou des omissions contenues dans ce document ; ni pour les dommages fortuits ou consécutifs résultant de la fourniture de ce matériel, des performances ou de l'utilisation de ce produit.

Dans l'intérêt de l'amélioration continue du produit, ViewSonic® Corporation se réserve le droit de modifier les spécifications du produit sans préavis. Les informations dans ce document peuvent être modifiées sans préavis.

Aucune partie de ce document ne peut être copiée, reproduite ou transmise par quelque moyen que ce soit, à quelque fin que ce soit, sans l'autorisation écrite préalable de ViewSonic® Corporation.

## Service à la clientèle

Pour le support technique ou le service après-vente, consultez le tableau ci-dessous ou contactez votre revendeur.

**REMARQUE :** Vous aurez besoin du numéro de série du produit.

Pays / Région	Site Web	Pays / Région	Site Web
<b>Asie Pacifique et Afrique</b>			
Australie	<a href="http://www.viewsonic.com/au/">www.viewsonic.com/au/</a>	Bangladesh	<a href="http://www.viewsonic.com/bd/">www.viewsonic.com/bd/</a>
中国 (Chine)	<a href="http://www.viewsonic.com.cn">www.viewsonic.com.cn</a>	香港 (繁體中文)	<a href="http://www.viewsonic.com/hk/">www.viewsonic.com/hk/</a>
Hong Kong (anglais)	<a href="http://www.viewsonic.com/hk-en/">www.viewsonic.com/hk-en/</a>	Inde	<a href="http://www.viewsonic.com/in/">www.viewsonic.com/in/</a>
Indonesia	<a href="http://www.viewsonic.com/id/">www.viewsonic.com/id/</a>	Israël	<a href="http://www.viewsonic.com/il/">www.viewsonic.com/il/</a>
日本 (Japon)	<a href="http://www.viewsonic.com/jp/">www.viewsonic.com/jp/</a>	Corée	<a href="http://www.viewsonic.com/kr/">www.viewsonic.com/kr/</a>
Malaisie	<a href="http://www.viewsonic.com/my/">www.viewsonic.com/my/</a>	Moyen Orient	<a href="http://www.viewsonic.com/me/">www.viewsonic.com/me/</a>
Myanmar	<a href="http://www.viewsonic.com/mm/">www.viewsonic.com/mm/</a>	Népal	<a href="http://www.viewsonic.com/np/">www.viewsonic.com/np/</a>
Nouvelle Zélande	<a href="http://www.viewsonic.com/nz/">www.viewsonic.com/nz/</a>	Pakistan	<a href="http://www.viewsonic.com/pk/">www.viewsonic.com/pk/</a>
Philippines	<a href="http://www.viewsonic.com/ph/">www.viewsonic.com/ph/</a>	Singapour	<a href="http://www.viewsonic.com/sg/">www.viewsonic.com/sg/</a>
臺灣 (Taïwan)	<a href="http://www.viewsonic.com/tw/">www.viewsonic.com/tw/</a>	ประเทศไทย	<a href="http://www.viewsonic.com/th/">www.viewsonic.com/th/</a>
Việt Nam	<a href="http://www.viewsonic.com/vn/">www.viewsonic.com/vn/</a>	Afrique du Sud et Maurice	<a href="http://www.viewsonic.com/za/">www.viewsonic.com/za/</a>
<b>Amérique</b>			
États-Unis	<a href="http://www.viewsonic.com/us">www.viewsonic.com/us</a>	Canada	<a href="http://www.viewsonic.com/us">www.viewsonic.com/us</a>
Amérique latine	<a href="http://www.viewsonic.com/la">www.viewsonic.com/la</a>		
<b>Europe</b>			
Europe	<a href="http://www.viewsonic.com/eu/">www.viewsonic.com/eu/</a>	France	<a href="http://www.viewsonic.com/fr/">www.viewsonic.com/fr/</a>
Deutschland	<a href="http://www.viewsonic.com/de/">www.viewsonic.com/de/</a>	Қазақстан	<a href="http://www.viewsonic.com/kz/">www.viewsonic.com/kz/</a>
Россия	<a href="http://www.viewsonic.com/ru/">www.viewsonic.com/ru/</a>	España	<a href="http://www.viewsonic.com/es/">www.viewsonic.com/es/</a>
Türkiye	<a href="http://www.viewsonic.com/tr/">www.viewsonic.com/tr/</a>	Україна	<a href="http://www.viewsonic.com/ua/">www.viewsonic.com/ua/</a>
United Kingdom	<a href="http://www.viewsonic.com/uk/">www.viewsonic.com/uk/</a>		

## **Garantie limitée**

### Projecteur ViewSonic®

#### **Ce que couvre la garantie :**

ViewSonic garantit que ses produits sont exempts de défauts de matériaux et de fabrication, dans des conditions normales d'utilisation, pendant la période de garantie. S'il s'avère qu'un produit présente un vice de matériau ou de fabrication pendant la période de garantie, ViewSonic réparera ou remplacera, à sa seule discrétion, le produit avec un produit similaire. Le produit ou les pièces de remplacement peuvent inclure des pièces ou des composants reconditionnés ou remis à neuf.

#### **Garantie générale limitée de trois (3) ans**

Sous réserve de la garantie plus limitée d'un (1) an indiquée ci-dessous, Amérique du nord et du sud : Garantie de trois (3) ans pour toutes les pièces, à l'exception de la lampe, de trois (3) ans pour la main-d'œuvre et d'un (1) an pour la lampe d'origine à compter de la date du premier achat par le consommateur.

Autres régions ou pays : Veuillez vérifier auprès de votre revendeur local ou de votre bureau ViewSonic pour les informations de garantie.

#### **Garantie limitée d'un (1) an sur l'utilisation intensive :**

Dans des conditions d'utilisation intensive, où l'utilisation d'un projecteur inclut plus de quatorze (14) heures d'utilisation quotidienne moyenne, Amérique du Nord et du Sud : Garantie d'un (1) an pour toutes les pièces, à l'exception de la lampe, un (1) an pour la main-d'œuvre et quatre-vingt-dix (90) jours pour la lampe d'origine à compter de la date du premier achat par le consommateur ; Europe : Garantie d'un (1) an pour toutes les pièces, à l'exception de la lampe, un (1) an pour la main-d'œuvre et quatre-vingt-dix (90) jours pour la lampe d'origine à compter de la date du premier achat par le consommateur.

Autres régions ou pays : Veuillez vérifier auprès de votre revendeur local ou de votre bureau ViewSonic pour les informations de garantie.

La garantie de la lampe est sujette aux termes, conditions, vérification et approbation. Elle s'applique uniquement à la lampe installée par le fabricant. Toutes les lampes accessoires achetées séparément sont garanties 90 jours.

#### **Qui est couvert par la garantie :**

Cette garantie n'est valable que pour le premier consommateur acheteur.

### **Ce que la garantie ne couvre pas :**

1. Tout produit dont le numéro de série a été effacé, modifié ou supprimé.
2. Dommages, détérioration, défaillance ou dysfonctionnement résultant de :
  - a. Accident, utilisation abusive, mauvaise utilisation, négligence, incendie, eau, foudre ou autres actes de la nature, mauvais entretien, modification non autorisée du produit ou non-respect des instructions fournies avec le produit.
  - b. Utilisation en dehors des spécifications du produit.
  - c. Utilisation du produit pour un usage autre que celui auquel il est destiné ou pas dans des conditions normales.
  - d. Réparation ou tentative de réparation par une personne non autorisée par ViewSonic.
  - e. Tout dommage du produit dû à l'expédition.
  - f. Retrait ou installation du produit.
  - g. Causes externes au produit, telles que fluctuations de l'alimentation électrique ou défaillance.
  - h. Utilisation de fournitures ou de pièces non conformes aux spécifications de ViewSonic.
  - i. Usure normale.
  - j. Toute autre cause non liée à un défaut du produit.
3. Frais de service de retrait, d'installation et de configuration.

### **Comment obtenir un service :**

1. Pour plus d'informations sur le service sous garantie, contactez le support client de ViewSonic (veuillez consulter la page « Support client »). Vous devrez fournir le numéro de série de votre produit.
2. Pour obtenir un service sous garantie, vous devrez fournir (a) le bordereau de vente original daté, (b) votre nom, (c) votre adresse, (d) une description du problème et (e) le numéro de série du produit.
3. Emportez ou envoyez le produit en port payé dans l'emballage d'origine à un centre de service ViewSonic agréé ou à ViewSonic.
4. Pour plus d'informations ou le nom du centre de service ViewSonic le plus proche, contactez ViewSonic.

### **Limite des garanties implicites :**

Aucune garantie, expresse ou implicite, ne va au-delà de la description contenue dans ce document, y compris la garantie implicite de qualité marchande et d'adéquation à un usage particulier.

**Exclusion de dommages :**

La responsabilité de ViewSonic est limitée au coût de la réparation ou du remplacement du produit. ViewSonic ne sera pas responsable de :

1. Dommages causés à d'autres biens par des défauts du produit, dommages causés par des inconvénients, perte d'utilisation du produit, perte de temps, perte de profit, perte d'opportunité commerciale, perte de clientèle, ingérence dans les relations commerciales ou autre perte commerciale, même si avisé de la possibilité de tels dommages.
2. Tout autre dommage, que ce soit accidentel, consécutif ou autre.
3. Toute réclamation contre le client par une autre partie.

**Effet de la loi locale :**

Cette garantie vous confère des droits spécifiques et vous pouvez également avoir d'autres droits qui diffèrent selon l'autorité locale. Certaines administrations locales n'autorisent pas la limite des garanties implicites et/ou ne permettent pas l'exclusion des dommages accessoires ou indirects. Par conséquent, les limites et exclusions ci-dessus peuvent ne pas s'appliquer à vous.

**Ventes hors des États-Unis et du Canada :**

Pour obtenir des informations sur la garantie et le service des produits ViewSonic vendus en dehors des États-Unis et du Canada, contactez ViewSonic ou votre revendeur ViewSonic local.

La période de garantie de ce produit en Chine continentale (à l'exclusion de Hong Kong, de Macao et de Taïwan) est soumise aux conditions générales de la carte de garantie de maintenance.

Pour les utilisateurs situés en Europe et en Russie, les détails complets de la garantie fournie sont disponibles sur [www.viewsoniceurope.com](http://www.viewsoniceurope.com) sous Support/Informations de garantie.



